

Preisliste

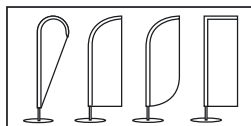

Seiten 2 – 3

Fahnenständersysteme (Fahne mit Ständer)

FUNFLAG® – die Kleinen (2 bis 3 m)

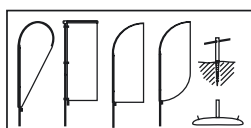

Seiten 4 – 5

Fahnenysteme (Fahne mit Masten)

FUNFLAG® – die Grossen (2.4 bis 6.8 m)

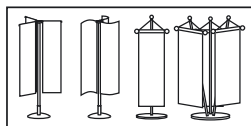

Seiten 6 – 7

FUNFLAG® Tri, Wing, Basic, Classic

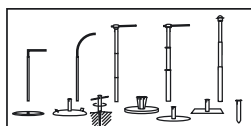

Seiten 8 – 9

Mastenteile und Sockel

FUNFLAG®- und Teleskop-Masten

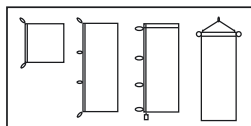

Seiten 10 – 11

Fahnen und Flaggen

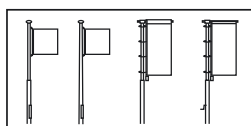

Seiten 12 – 14

Masten und Zubehör

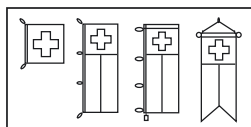

Seite 15

Heraldische Fahnen

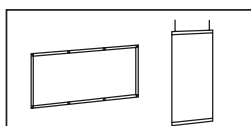

Seiten 16 – 17

Bändertücher und Freihänger

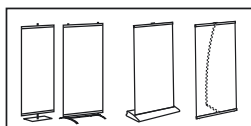

Seiten 18 – 22

Displayständer

Crazyflag AG
Gewerbering 26
Postfach
CH-5610 Wohlen

Telefon 056 619 94 94
Fax 056 619 94 99
E-Mail info@crazyflag.ch
www.crazyflag.ch





Sortiments- und Preisänderungen vorbehalten
Ausgabe Juni 2009

FUNFLAG® – die Kleinen

FUNFLAG® – die Kleinen

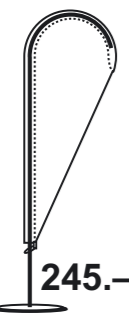
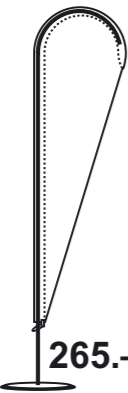
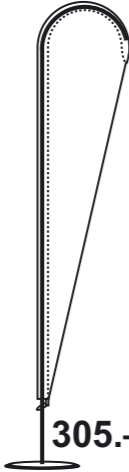

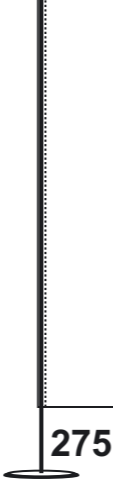

FUNFLAG® Drop

FUNFLAG® Joker

							
	245.-	265.-	305.-		220.-	235.-	275.-
Mast	1.75 m	2.25 m	2.75 m	Mast	2.0 m	2.5 m	3.0 m
Fahne	50x140 cm	50x190 cm	50x240 cm	Fahne	50x160 cm	50x210 cm	50x260 cm

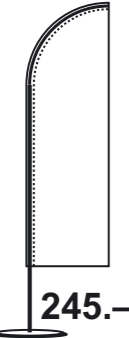
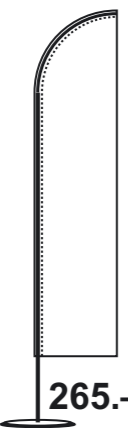
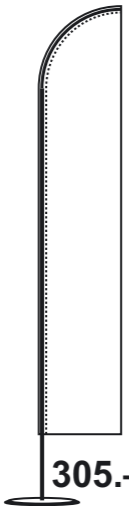
FUNFLAG® Sunny

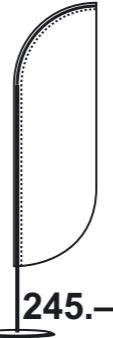
FUNFLAG® Orbit

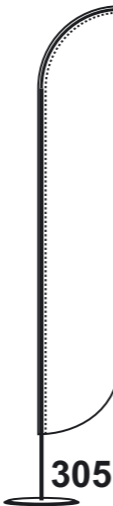
							
	245.-	265.-	305.-		245.-	265.-	305.-
Mast	2.0 m	2.5 m	3.0 m	Mast	2.0 m	2.5 m	3.0 m
Fahne	50x160 cm	50x210 cm	50x260 cm	Fahne	50x160 cm	50x210 cm	50x260 cm

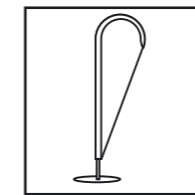

FUNFLAG® Drop

Mobiles Fahnsystem, bestehend aus: ab Ihren Daten gedruckte Fahne, 360° drehbar, ein- oder zweiteiliger Steckstahlrohr-Mast ø25 mm, aufgesteckter halbrunder ALU-Ausleger ø10 mm, Rundfuss ø45 cm/7.6 kg, schwarz

Art.-Bez.	Grösse	CHF	Rabatt
FFD 0.5/1.75	Höhe 1.75 m, Fahne 50 cm x 140 cm, Mast 1.5+0.25 m	245.-	MR3
FFD 0.5/2.25	Höhe 2.25 m, Fahne 50 cm x 190 cm, Mast 2.0+0.25 m	265.-	MR3
FFD 0.5/2.75	Höhe 2.75 m, Fahne 50 cm x 240 cm, Mast 1.5+1.0+0.25 m	305.-	MR3
<i>Nachbestellung Einzelfahnen</i>			
FFD 0.5/...	50 x 140 cm/50 x 190 cm/50 x 240 cm	117.-/135.-/153.-	MR3

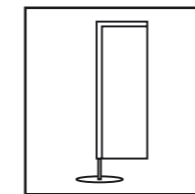

FUNFLAG® Joker

Mobiles Fahnsystem, bestehend aus: ab Ihren Daten gedruckte Fahne, 360° drehbar, ein- oder zweiteiliger Steckstahlrohr-Mast ø25 mm, aufgesteckter rechteckiger ALU-Ausleger ø10 mm, Rundfuss ø45 cm/7.6 kg, schwarz

Art.-Bez.	Grösse	CHF	Rabatt
FFJ 0.5/2.0	Höhe 2.0 m, Fahne 50 cm x 160 cm, Mast 2.0 m	220.-	MR3
FFJ 0.5/2.5	Höhe 2.5 m, Fahne 50 cm x 210 cm, Mast 1.5+1.0 m	235.-	MR3
FFJ 0.5/3.0	Höhe 3.0 m, Fahne 50 cm x 260 cm, Mast 2.0+1.0 m	275.-	MR3
<i>Nachbestellung Einzelfahnen</i>			
FFJ 0.5/...	50 x 160 cm/50 x 210 cm/50 x 260 cm	97.-/113.-/130.-	MR3

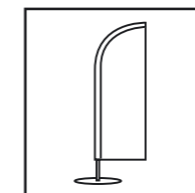

FUNFLAG® Sunny

Mobiles Fahnsystem, bestehend aus: ab Ihren Daten gedruckte Fahne, 360° drehbar, ein- oder zweiteiliger Steckstahlrohr-Mast ø25 mm, aufgesteckter viertelrunder ALU-Ausleger ø10 mm, Rundfuss ø45 cm/7.6 kg, schwarz

Art.-Bez.	Grösse	CHF	Rabatt
FFS 0.5/2.0	Höhe 2.0 m, Fahne 50 cm x 160 cm, Mast 1.5+0.5 m	245.-	MR3
FFS 0.5/2.5	Höhe 2.5 m, Fahne 50 cm x 210 cm, Mast 2.0+0.5 m	265.-	MR3
FFS 0.5/3.0	Höhe 3.0 m, Fahne 50 cm x 260 cm, Mast 1.5+1.0+0.5 m	305.-	MR3
<i>Nachbestellung Einzelfahnen</i>			
FFS 0.5/...	50 x 160 cm/50 x 210 cm/50 x 260 cm	117.-/135.-/153.-	MR3

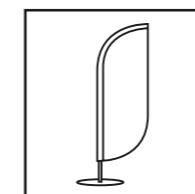

FUNFLAG® Orbit

Mobiles Fahnsystem, bestehend aus: ab Ihren Daten gedruckte Fahne, 360° drehbar, ein- oder zweiteiliger Steckstahlrohr-Mast ø25 mm, aufgesteckter viertelrunder ALU-Ausleger ø10 mm, Rundfuss ø45 cm/7.6 kg, schwarz

Art.-Bez.	Grösse	CHF	Rabatt
FFO 0.5/2.0	Höhe 2.0 m, Fahne 50 cm x 160 cm, Mast 1.5+0.5 m	245.-	MR3
FFO 0.5/2.5	Höhe 2.5 m, Fahne 50 cm x 210 cm, Mast 2.0+0.5 m	265.-	MR3
FFO 0.5/3.0	Höhe 3.0 m, Fahne 50 cm x 260 cm, Mast 1.5+1.0+0.5 m	305.-	MR3
<i>Nachbestellung Einzelfahnen</i>			
FFO 0.5/...	50 x 160 cm/50 x 210 cm/50 x 260 cm	117.-/135.-/153.-	MR3

GST	Gestaltungskosten, inkl. Scan	120.-/Std
GZD	Datenannahme, Gut zum Druck, Druckvorstufe: 1. Sujet 55.-/jedes weitere 33.-	
MR3 (Rabatt)	1–2 Stk: 0%, 3–5 Stk: 5%, 6–11 Stk: 9%, 12–24 Stk: 12%, ab 25 Stk auf Anfrage	

FUNFLAG® – die Grossen

FUNFLAG® Drop

Mast	3.2 m	4.4 m	5.6 m
Fahne	100x265 cm	100x385 cm	100x505 cm

FUNFLAG® Joker

Mast	3.0 m	4.2 m	5.4 m
Fahne	100x245 cm	100x365 cm	100x485 cm

FUNFLAG® Sunny

Mast	3.2 m	4.4 m	6.2 m
Fahne	100x265 cm	100x385 cm	100x565 cm

FUNFLAG® Orbit

Mast	3.2 m	4.4 m	6.2 m
Fahne	100x265 cm	100x385 cm	100x565 cm

Zubehör

(separat zu bestellen)

für Mast-ø35 mm			für Mast-ø45 mm		
	113.–		85.–		140.–
Klappkreuzfuss	15x70cm/5kg	Indoor-Standfestigkeit	Greenset	ø40mm	70cm
	114.–		105.–		190.–
Klappkreuzfuss	15x70cm/5kg	Indoor-Standfestigkeit	Greenset	ø50mm	70cm
Betonsockel	ø66cm/50kg		Betonsockel	ø66cm/65kg	

GST Gestaltungskosten, inkl. Scan 120.–/Std
 GZD Datenannahme, Gut zum Druck, Druckvorstufe: 1. Sujet 55.–/jedes weitere 33.–
 MR3 (Rabatt) 1–2 Stk: 0%, 3–5 Stk: 5%, 6–11 Stk: 9%, 12–24 Stk: 12%, ab 25 Stk auf Anfrage

FUNFLAG® – die Grossen

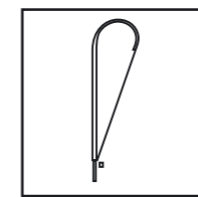

FUNFLAG® Drop

Mobiles Fahnen-system, für den Dauereinsatz, bestehend aus: ab Ihren Daten gedruckter Fahne, 360° drehbar, ALU-Steckmast ø35 mm, aufgesteckte 2-teilige Bogenrute ø10 mm/L2.1 m, Schiebering. Zum Aufstellen wird Klappkreuzfuss, Greenset oder Betonsockel benötigt.

Art.-Bez.	Grösse	CHF	Rabatt
FFD 1.0/3.2	Höhe 3.2 m, Fahne 100 cm x 265 cm, Steck-Mast 2x1.2+2.1 m	325.–	MR3
FFD 1.0/4.4	Höhe 4.4 m, Fahne 100 cm x 385 cm, Steck-Mast 2x1.8+2.1 m	415.–	MR3
FFD 1.0/5.6	Höhe 5.6 m, Fahne 100 cm x 505 cm, St.-Mast 2x1.8+1.2+2.1 m	535.–	MR3
<i>Nachbestellung Einzelfahnen</i>			
FFD 1.0/...	100 x 265 cm/100 x 385 cm/100 x 505 cm	225.–/310.–/385.–	MR3

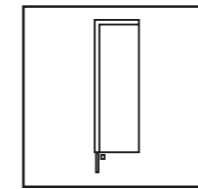

FUNFLAG® Joker

Mobiles Fahnen-system, für den Dauereinsatz, bestehend aus: ab Ihren Daten gedruckter Fahne, 360° drehbar, ALU-Steckmast ø35 mm, resp. Teleskopmast ø45 mm, aufgesteckter ALU-Ausleger, Steigegewicht. Zum Aufstellen wird Klappkreuzfuss, Greenset oder Betonsockel benötigt.

Art.-Bez.	Grösse	CHF	Rabatt
FFJ 1.0/3.0	Höhe 3.0 m, Fahne 100 cm x 245 cm, Steck-Mast 1.8+1.2 m	370.–	MR3
FFJ 1.0/4.2	Höhe 4.2 m, Fahne 100 cm x 365 cm, Teleskop-Mast 4.2 m	505.–	MR3
FFJ 1.0/5.4	Höhe 5.4 m, Fahne 100 cm x 485 cm, Teleskop-Mast 5.4 m	585.–	MR3
<i>Nachbestellung Einzelfahnen</i>			
FFJ 1.0/...	100 x 245 cm/100 x 365 cm/100 x 485 cm	255.–/345.–/415.–	MR3

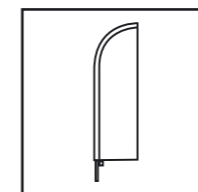

FUNFLAG® Sunny

Mobiles Fahnen-system, für den Dauereinsatz, bestehend aus: ab Ihren Daten gedruckter Fahne, 360° drehbar, ALU-Steckmast ø35 mm, resp. Teleskopmast ø45 mm, aufgesteckte Fiberglasrute ø6 mm, Steigegewicht. Zum Aufstellen wird Klappkreuzfuss, Greenset oder Betonsockel benötigt.

Art.-Bez.	Grösse	CHF	Rabatt
FFS 1.0/3.2	Höhe 3.2 m, Fahne 100 cm x 265 cm, Steck-Mast 2x1.2+1.3 m	325.–	MR3
FFS 1.0/4.4	Höhe 4.4 m, Fahne 100 cm x 385 cm, Steck-Mast 2x1.8+1.3 m	415.–	MR3
FFS 1.0/6.2	Höhe 6.2 m, Fahne 100 cm x 565 cm, Teleskopmast 5.4 m+1.3 m	535.–	MR3
<i>Nachbestellung Einzelfahnen</i>			
FFS 1.0/...	100 x 265 cm/100 x 385 cm/100 x 565 cm	225.–/310.–/385.–	MR3

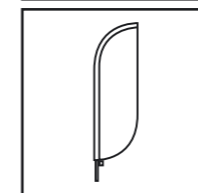

FUNFLAG® Orbit

Mobiles Fahnen-system, für den Dauereinsatz, bestehend aus: ab Ihren Daten gedruckter Fahne, 360° drehbar, ALU-Steckmast ø35 mm, resp. Teleskopmast ø45 mm, aufgesteckte Fiberglasrute ø6 mm, Steigegewicht. Zum Aufstellen wird Klappkreuzfuss, Greenset oder Betonsockel benötigt.

Art.-Bez.	Grösse	CHF	Rabatt
FFO 1.0/3.2	Höhe 3.2 m, Fahne 100 cm x 265 cm, Steck-Mast 2x1.2+1.3 m	325.–	MR3
FFO 1.0/4.4	Höhe 4.4 m, Fahne 100 cm x 385 cm, Steck-Mast 2x1.8+1.3 m	415.–	MR3
FFO 1.0/6.2	Höhe 6.2 m, Fahne 100 cm x 565 cm, Teleskopmast 5.4 m+1.3 m	535.–	MR3
<i>Nachbestellung Einzelfahnen</i>			
FFO 1.0/...	100 x 265 cm/100 x 385 cm/100 x 565 cm	225.–/310.–/385.–	MR3

Art.-Bez.	Grösse	CHF	Rabatt
FF TT 2.0	Segeltuch-Tragtasche, Länge 205 cm	50.–	MR3
FF KKF35	Klappkreuzfuss, für Mast-ø35 mm, inkl. Tasche	113.–	MR3
FF GRS35	Greenset, Hülse zum Eindrehen, für Mast-ø35 mm, inkl. Tasche	85.–	MR3
FF BS50ST35	Betonsockel, für Mast-ø35 mm, rund ø66 cm, 50 kg	140.–	MR3
FF KKF45	Klappkreuzfuss, für Mast-ø45 mm, inkl. Tasche	114.–	MR3
FF GRS45	Greenset, Hülse zum Eindrehen, für Mast-ø45 mm, inkl. Tasche	105.–	MR3
FF BS65ST45	Betonsockel, für Mast-ø45 mm, rund ø66 cm, 65 kg	190.–	MR3

FUNFLAG® Tri, Wing, Basic, Classic

FUNFLAG® Tri

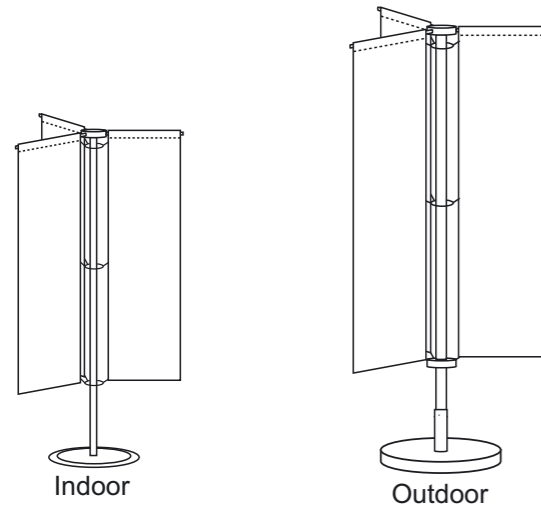

Mast	Fahne
2.0 m	50x160 cm
2.5 m	50x210 cm
3.0 m	50x260 cm

FUNFLAG® Wing

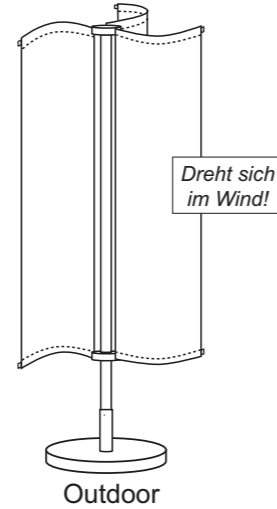

Mast	Fahne
2.5 m	50x190 cm
3.0 m	50x240 cm

FUNFLAG® Basic

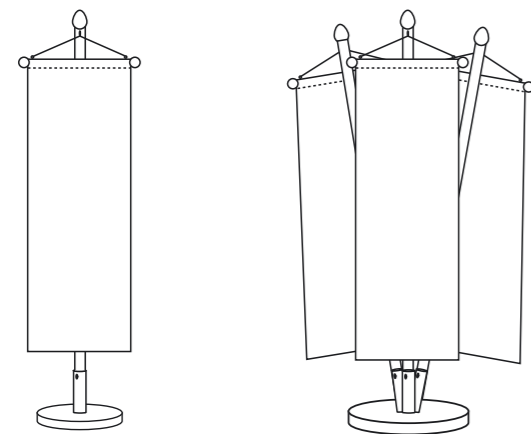

Mast	1 Fahne
2.5 m	60x200 cm
3.0 m	70x250 cm

Mast	3 Fahnen
2.5 m	60x200 cm
3.0 m	70x250 cm

FUNFLAG® Classic

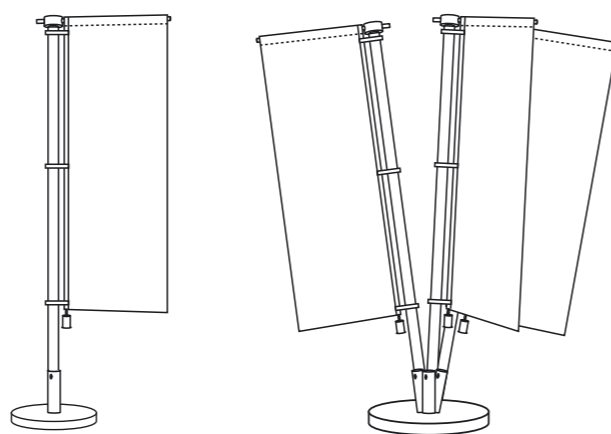

Mast	1 Fahne
2.5 m	60x200 cm
3.0 m	70x250 cm

Mast	3 Fahnen
2.5 m	60x200 cm
3.0 m	70x250 cm

FUNFLAG® Tri, Wing, Basic, Classic

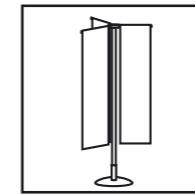

FUNFLAG® Tri

Indoor-Ständer, schwarz, bestehend aus: Rundfuss ø45 cm/7.6 kg, Steckrohr-Mast, drehbares Auslegersystem, 3 gedruckte Fahnen

Art.-Bez.	Grösse	CHF	Rabatt
FF3T 0.5/2.0	3 Fahnen 50 x 160 cm, Ständerhöhe 2.0 m, 12 kg, Indoor	450.–	MR3
FF3T 0.5/2.5	3 Fahnen 50 x 160 cm, Ständerhöhe 2.5 m, 12 kg, Indoor	529.–	MR3
FF3T 0.5/3.0	3 Fahnen 50 x 160 cm, Ständerhöhe 3.0 m, 12 kg, Indoor	588.–	MR3

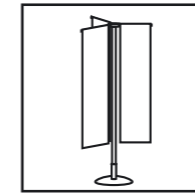

FUNFLAG® Tri

Outdoor-Ständer, ALU-farbig, bestehend aus: Betonsockel ø72 cm/77 kg, ALUStange ø45 mm/3 m, drehbares Auslegersystem, 3 gedruckte Fahnen

Art.-Bez.	Grösse	CHF	Rabatt
FF3T 0.8/3.0	3 Fahnen 80 x 250 cm, Ständerhöhe 3.0 m, 90 kg, Outdoor	1196.–	MR3

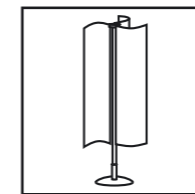

FUNFLAG® Wing – Dreht sich im Wind!

Outdoor-Ständer, ALU-farbig, bestehend aus: Betonsockel ø72 cm/77 kg, ALUStange ø45 mm, drehbares Auslegersystem, 3 gedruckte Fahnen

Art.-Bez.	Grösse	CHF	Rabatt
FF3W 0.5/2.5	3 Fahnen 50 x 190 cm, Ständerhöhe 2.5 m, 90 kg, Outdoor	1130.–	MR3
FF3W 0.5/3.0	3 Fahnen 50 x 240 cm, Ständerhöhe 3.0 m, 90 kg, Outdoor	1209.–	MR3

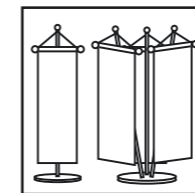

FUNFLAG® Basic

Outdoor-Ständer, ALU-farbig, bestehend aus: Betonsockel 37 kg oder 77 kg, ALU-Stangen ø35mm mit ALU-Abschluss Spitze und Ringschraube, 1 oder 3 gedruckte Flaggen

Art.-Bez.	Grösse	CHF	Rabatt
FF1B 0.6/2.5	1 Flagge 60 x 200 cm, Ständerhöhe 2.5 m, 41 kg, Outdoor	433.–	MR3
FF1B 0.7/3.0	1 Flagge 70 x 250 cm, Ständerhöhe 3.0 m, 41 kg, Outdoor	484.–	MR3
FF3B 0.6/2.5	3 Flaggen 60 x 200 cm, Ständerhöhe 2.5 m, 82 kg, Outdoor	861.–	MR3
FF3B 0.7/3.0	3 Flaggen 70 x 250 cm, Ständerhöhe 3.0 m, 82 kg, Outdoor	994.–	MR3

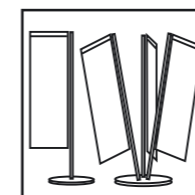

FUNFLAG® Classic

Outdoor-Ständer, ALU-farbig, bestehend aus: Betonsockel 37 kg oder 77 kg, ALU-Stangen ø35mm, drehbaren Auslegern, 1 oder 3 gedruckte Knatterfahnen

Art.-Bez.	Grösse	CHF	Rabatt
FF1C 0.6/2.5	1 Fahne 60 x 200 cm, Ständerhöhe 2.5 m, 41 kg, Outdoor	431.–	MR3
FF1C 0.7/3.0	1 Fahne 70 x 250 cm, Ständerhöhe 3.0 m, 41 kg, Outdoor	481.–	MR3
FF3C 0.6/2.5	3 Fahnen 60 x 200 cm, Ständerhöhe 2.5 m, 82 kg, Outdoor	839.–	MR3
FF3C 0.7/3.0	3 Fahnen 70 x 250 cm, Ständerhöhe 3.0 m, 82 kg, Outdoor	987.–	MR3

GST	Gestaltungskosten, inkl. Scan	120.–/Std
GZD	Datenannahme, Gut zum Druck, Druckvorstufe: 1. Sujet 55.–/jedes weitere 33.–	
MR3	1–2 Stk: 0%, 3–5 Stk: 5%, 6–11 Stk: 9%, 12–24 Stk: 12%, ab 25 Stk auf Anfrage	

FUNFLAG®- und Teleskop-Masten

FUNFLAG®- und Teleskop-Masten

FUNFLAG® die Kleinen

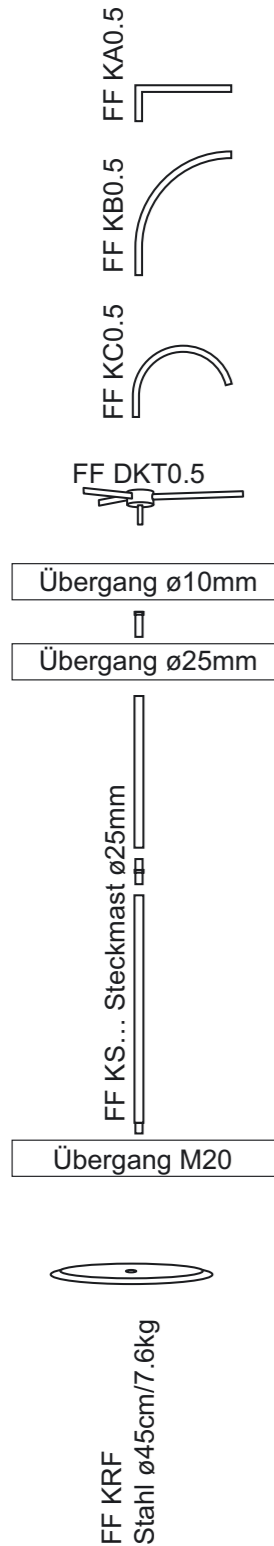

FUNFLAG® die Grossen

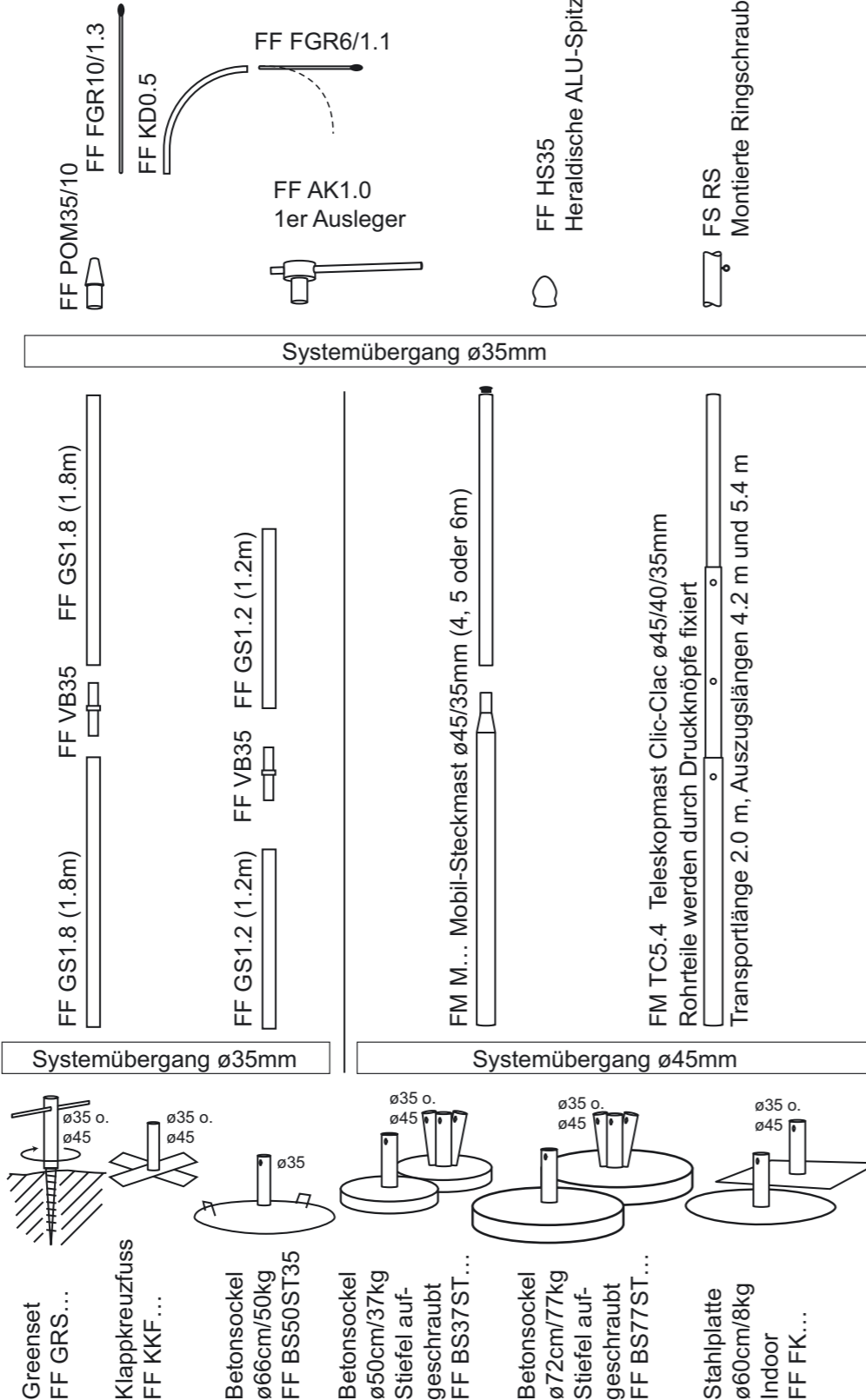

Mobil- & Teleskopmasten

Art.-Bez.
FF KA0.5
FF KB0.5
FF KC0.5
FF DKT0.5
FF KS1.0
FF KS1.5
FF KS2.0
FF KRF

Teile für FUNFLAG® – die Kleinen

Beschreibung	CHF	Rabatt
ALU-Ausleger, rechtwinklig, L 50 cm, ø10 mm	24.–	MR3
ALU-Ausleger, viertelrund, R 50 cm, ø10 mm	30.–	MR3
ALU-Ausleger, halbrund, R 25 cm, ø10 mm	39.–	MR3
Tri-Drehkopf mit 3 Auslegern für Fahnenbreite 50 cm	85.–	MR3
Verlängerungsstange, L 1.0 m, ø25 mm, schwarz, inkl. Zapfen	24.–	MR3
Standardstange, L 1.5 m, ø25 mm, schwarz, inkl. Zapfen	37.–	MR3
Standardstange, L 2.0 m, ø25 mm, schwarz, inkl. Zapfen	39.–	MR3
Rundfuss-Teller, ø42 cm, Höhe 2 cm, 7.6 kg, schwarz	77.–	MR3

Art.-Bez.

Teile für FUNFLAG® die Grossen, Mobil- & Teleskopmasten

Beschreibung	CHF	Rabatt
<i>Kopfteile mit Systemübergang ø35 mm</i>		
Reduzierstück von ø35 mm auf ø10 mm, POM grau	32.–	MR3
Fiberglasrute mit Käppeli, L 1.3 m, ø6/10 mm, grau	24.–	MR3
Viertelrundbogen, ALU ø10mm, Radius 50cm	30.–	MR3
Fiberglasrute mit Käppeli, L 1.1 m, ø6 mm	25.–	MR3
Ausleger mit Drehkopf, L 1.1 m, ø28 mm	34.–	MR3
Heraldische ALU-Spitze für Stangen ø35mm	29.–	MR3
Montierte Ringschraube	9.80	MR3
<i>Stangen ø35 mm resp. ø45/35 mm</i>		
ALU-Steckstange, L 1.2 m, ø35 mm	15.–	MR3
ALU-Steckstange, L 1.8 m, ø35 mm	21.50	MR3
ALU-Verbinder, ø35/ø35	32.–	MR3
ALU-Mobil-Steckmast 2-teilig ø45/35 mm, Höhe 4 m, mit Kappe	135.–	MR3
ALU-Mobil-Steckmast 2-teilig ø45/35 mm, Höhe 5 m, mit Kappe	154.–	MR3
ALU-Mobil-Steckmast 2-teilig ø45/35 mm, Höhe 6 m, mit Kappe	174.–	MR3
ALU-Teleskopmast Clic-Clac, Höhe (2.0), 4.2/5.4 m	140.–	MR3
<i>Bodenteile mit Systemübergang ø35 oder ø45 mm</i>		
Greenset, Bodenhülse zum Eindrehen, ø35/75 cm, inkl. Tasche	85.–	MR3
Greenset, Bodenhülse zum Eindrehen, ø45/75 cm, inkl. Tasche	105.–	MR3
Klappkreuzfuss, 15x70 cm, 5 kg, Stahl verzinkt, inkl. Tasche	113.–	MR3
Klappkreuzfuss, 15x70 cm, 5 kg, Stahl verzinkt, inkl. Tasche	114.–	MR3
Betonsockel, 1-armig für Stangen-ø 35mm, rund ø66 cm, 50 kg	140.–	MR3
Betonsockel für 1xø35 mm, stapelbar, rund ø50 cm, 37 kg	181.–	MR3
Betonsockel für 3xø35 mm, stapelbar, rund ø50 cm, 37 kg	251.–	MR3
Betonsockel für 1xø45 mm, stapelbar, rund ø50 cm, 37 kg	182.–	MR3
Betonsockel für 3xø45 mm, stapelbar, rund ø50 cm, 37 kg	265.–	MR3
Betonsockel für 1xø35 mm, stapelbar, rund ø72 cm, 77 kg	217.–	MR3
Betonsockel für 3xø35 mm, stapelbar, rund ø72 cm, 77 kg	287.–	MR3
Betonsockel für 1xø45 mm, stapelbar, rund ø72 cm, 77 kg	218.–	MR3
Betonsockel für 3xø45 mm, stapelbar, rund ø72 cm, 77 kg	301.–	MR3
Fusskonsole für 1xø35 mm, stapelbar, rund ø60 cm, 8.5 kg	200.–	MR3
Fusskonsole für 1xø35 mm, stapelbar, quadr. 60 cm, 8.5 kg	187.–	MR3
Fusskonsole für 1xø45 mm, stapelbar, rund ø60 cm, 8.5 kg	200.–	MR3
Fusskonsole für 1xø45 mm, stapelbar, quadr. 60 cm, 8.5 kg	187.–	MR3

MR3 (Rabatt) 1–2 Stk: 0%, 3–5 Stk: 5%, 6–11 Stk: 9%, 12–24 Stk: 12%, ab 25 Stk auf Anfrage

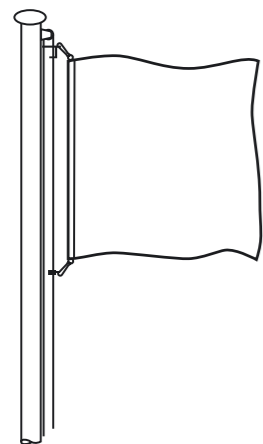

Hissfahne

links Gurtband mit Karabinerhaken, drei Seiten gesäumt

Diverse Schnittformen zur Auswahl

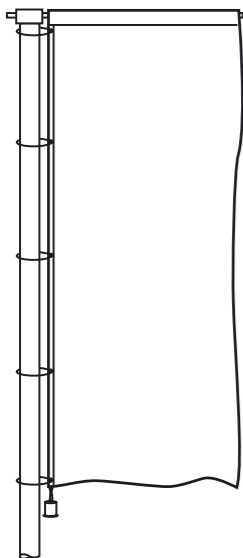
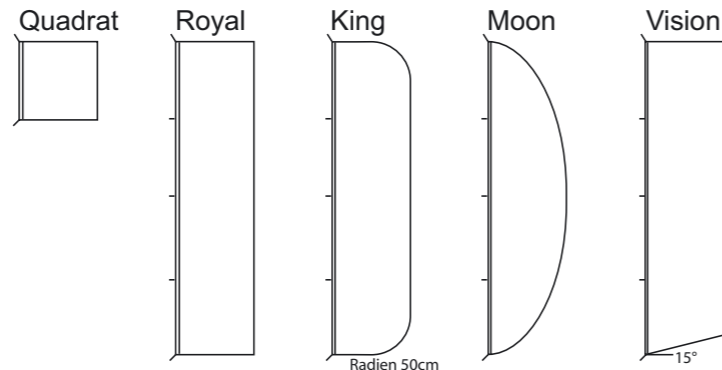

Knatterfahne/Kandelaberfahne

oben Hohlraum ø... cm, links Gurtband mit Ösen je ca. 1 m, unten Metallkarabinerhaken, zwei Seiten gesäumt

Zubehör: Mastringe und Steiggewicht

Diverse Schnittformen zur Auswahl

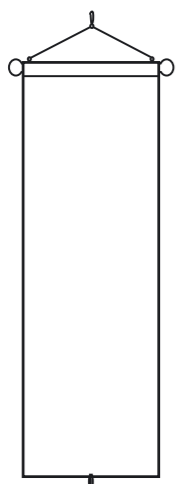
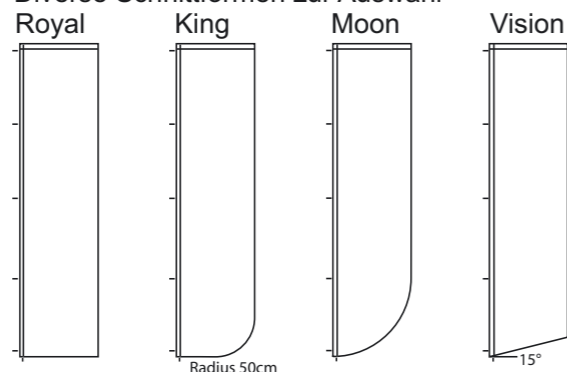

Flagge

oben Hohlraum mit Holzstab und zwei Kunststoff-Abschlusskugeln, Trapezkordel mit Zwirbelkarabinerhaken, drei Seiten gesäumt

Unten Stoffschleufe

Diverse Schnittformen zur Auswahl

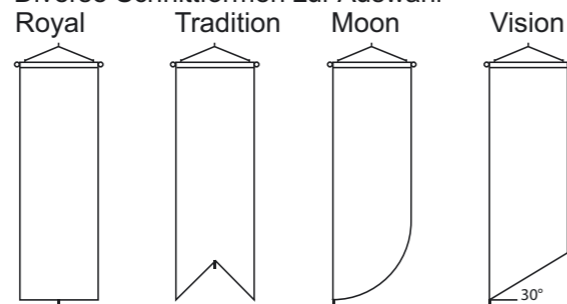

Fahnen (ausgewählte Grössen)

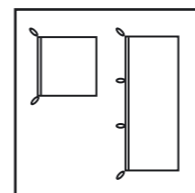

Hissfahne (div. Schnittformen zur Auswahl)

ab Ihren Daten gedruckte Fahne auf wetterfestem Polyester-Fahnenstoff, FLAGBEST®, linksseitig Gurtband mit Karabinerhaken je ca. 1 m, 3 Seiten gesäumt

Durchdruck, Rückseite Spiegelbild

Art.-Bez.	Grösse (Breite x Höhe)	CHF	Rabatt
HF 0.8/0.8	80 cm x 80 cm, 0.64 m ² , 2 Karabiner	136.–	STA
HF 1.0/1.0	100 cm x 100 cm, 1.00 m ² , 2 Karabiner	163.–	STA
HF 1.2/1.2	120 cm x 120 cm, 1.44 m ² , 2 Karabiner	195.–	STA
HF 1.5/1.5	150 cm x 150 cm, 2.25 m ² , 2 Karabiner	251.–	STA
HF 2.0/2.0	200 cm x 200 cm, 4.00 m ² , 3 Karabiner	364.–	STA
HF 1.0/4.0	100 cm x 400 cm, 4.00 m ² , 5 Karabiner	377.–	STA

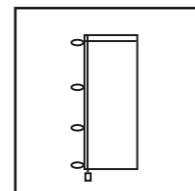

Knatterfahne (div. Schnittformen zur Auswahl)

ab Ihren Daten gedruckte Fahne auf wetterfestem Polyester-Fahnenstoff, FLAGBEST®, oben Hohlraum, linksseitig Gurtband mit Öse je ca. 1 m, unten Karabiner für Steiggewicht, 2 Seiten gesäumt, Durchdruck, Rückseite Spiegelbild

Art.-Bez.	Grösse (Breite x Höhe)	CHF	Rabatt
KF 1.0/3.0	100 cm x 300 cm, 3.00 m ² , exkl. 4x FM MR4, 1x FM SG0.5	300.–	STA
KF 1.0/4.0	100 cm x 400 cm, 4.00 m ² , exkl. 5x FM MR4, 1x FM SG0.5	370.–	STA
KF 1.2/4.0	120 cm x 400 cm, 4.80 m ² , exkl. 5x FM MR4, 1x FM SG0.5	417.–	STA
KF 1.2/4.5	120 cm x 450 cm, 5.40 m ² , exkl. 5x FM MR4, 1x FM SG0.5	457.–	STA
KF 1.5/5.0	150 cm x 500 cm, 7.50 m ² , exkl. 6x FM MR4, 1x FM SG0.5	584.–	STA
FM MR4	Mastring verstärkt, ø14 cm	4.–	MR3
FM SG0.5	Steiggewicht 500 g	19.–	MR3

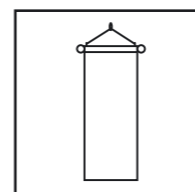

Flagge (div. Schnittformen zur Auswahl)

ab Ihren Daten gedruckte Flagge auf wetterfestem Polyester-Fahnenstoff, FLAGBEST®, oben Hohlraum mit Holzstab ø28 mm und 2 Abschlusskugeln, sowie Trapezkordel mit Karabiner, 3 Seiten gesäumt, Durchdruck, Rückseite Spiegelbild

Art.-Bez.	Grösse (Breite x Höhe)	CHF	Rabatt
FL 0.7/2.5	70 cm x 250 cm, 1.75 m ²	243.–	STA
FL 1.0/3.0	100 cm x 300 cm, 3.00 m ²	330.–	STA
FL 1.0/4.0	100 cm x 400 cm, 4.00 m ²	403.–	STA
FL 1.0/5.0	100 cm x 500 cm, 5.00 m ²	476.–	STA

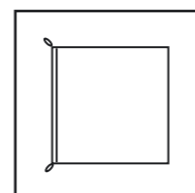

Vereinsfahne (beidseitig)

ab Ihren Daten beidseitig gedruckte Fahne auf wetterfestem Polyester-Fahnenstoff, TEXBOARD, dreilagig mit Futterstoff vernäht, linksseitig Gurtband mit 2 Karabinerhaken

Art.-Bez.	Grösse (Breite x Höhe)	CHF	Rabatt
VF 1.2/1.2	120 cm x 120 cm, 1.44 m ²	409.–	STA
VF 1.5/1.5	150 cm x 150 cm, 2.25 m ²	564.–	STA

GST	Gestaltungskosten, inkl. Scan	120.–/Std
GZD	Datenannahme, Gut zum Druck, Druckvorstufe: 1. Sujet 55.–/jedes weitere 33.–	
STA	Mengenrabatt ab 2 Stück; Preisreduktion bei reduziertem Farbanteil	
MR3	1–2 Stk: 0%, 3–5 Stk: 5%, 6–11 Stk: 9%, 12–24 Stk: 12%, ab 25 Stk auf Anfrage	

Fahnen-Masten

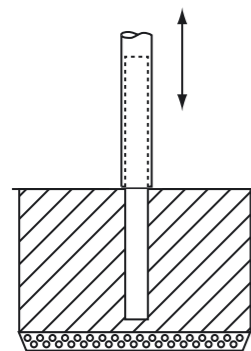
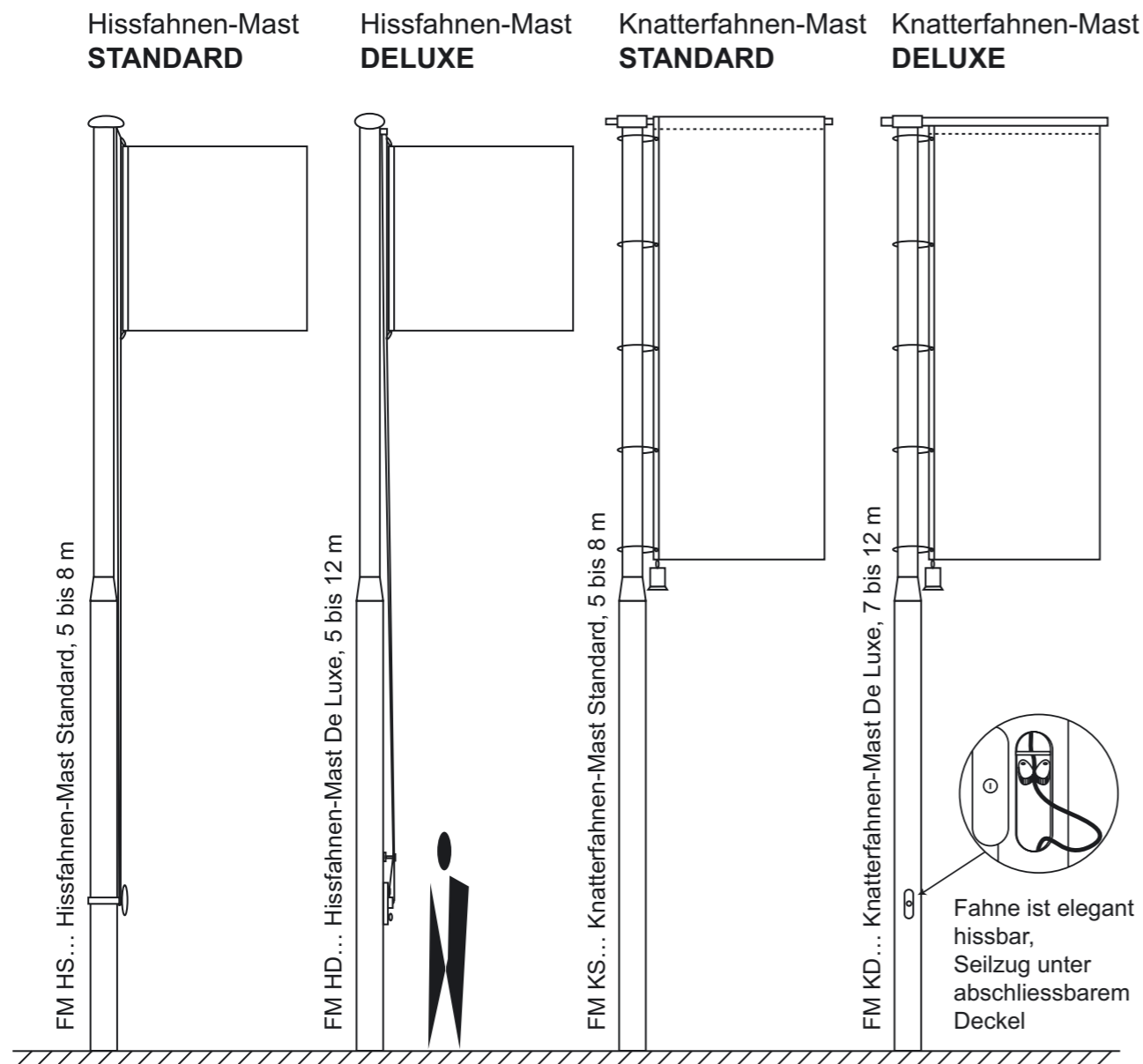

Bodenrohr

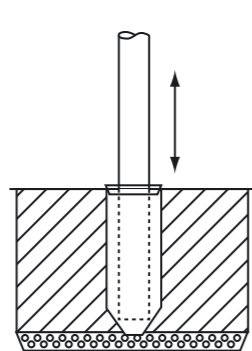

Bodenhülse mit Zentrierring

Fundamentgrösse

Mast bis 6 m	60 x 60 x 70 cm
Mast bis 8 m	80 x 80 x 70 cm
Mast bis 10 m	90 x 90 x 70 cm
Mast bis 12 m	100 x 100 x 70 cm

Fahnen-Masten

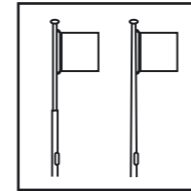

Hissfahnen-Mast, STANDARD

Fahnenmast Standard für Hissfahnen, bestehend aus: Zylindrischen ALU-Rohren, Kunststoffzwiebel, einfachem Seilwickler, Polyester-Seil, Seilverbindungsbride, Fahnenhalter, Bodenrohr (optional Bodenhülse)

Art.-Bez.	Grösse	CHF	Rabatt
FM HS 5ZR	Höhe ab Boden 5 m, 2-teilig, ø60/60 mm, Bodenrohr	254.–	MR3
FM HS 6ZR	Höhe ab Boden 6 m, 1-teilig, ø60 mm, Bodenrohr	231.–	MR3
FM HS 7ZR	Höhe ab Boden 7 m, 2-teilig, ø80/60 mm, Bodenrohr	394.–	MR3
FM HS 8ZR	Höhe ab Boden 8 m, 2-teilig, ø80/60 mm, Bodenrohr	423.–	MR3

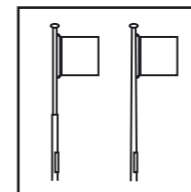

Hissfahnen-Mast, DELUXE

Fahnenmast De Luxe für Hissfahnen, bestehend aus: Zylindrischen ALU-Rohre, Seilspanner, Seilaussteller, Polyester-Seil, Seilverbindungsbride, Fahnenhalter, Bodenrohr oder Bodenhülse

Option: Seilaussteller, verhindert Seilgeräusche, CHF 51.–

Art.-Bez.	Grösse	CHF	Rabatt
FM HD 5ZR	Höhe ab Boden 5 m, 2-teilig, ø60/60 mm, Bodenrohr	327.–	MR3
FM HD 6ZR	Höhe ab Boden 6 m, 1-teilig, ø60 mm, Bodenrohr	304.–	MR3
FM HD 7ZR	Höhe ab Boden 7 m, 2-teilig, ø80/60 mm, Bodenrohr	464.–	MR3
FM HD 8ZH	Höhe ab Boden 8 m, 2-teilig, ø80/60 mm, Bodenhülse	562.–	MR3
FM HD 8ZVH	Höhe ab Boden 8 m, 2-teilig, ø100/80 mm, Bodenhülse	685.–	MR3
FM HD 10ZH	Höhe ab Boden 10 m, 2-teilig, ø101/80 mm, Bodenhülse	854.–	MR3
FM HD 12ZH	Höhe ab Boden 12 m, 2-teilig, ø101/80 mm, Bodenhülse	957.–	MR3

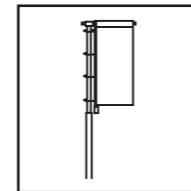

Knatterfahnen-Mast, STANDARD

Fahnenmast Standard für Knatterfahnen, bestehend aus: Zylindrischen ALU-Rohren, ALU-Ausleger 360° drehbar (Auslegerlänge max. 150 cm), Bodenrohr oder Bodenhülse.

Der Mast muss für den Fahnenwechsel umgelegt werden.

Art.-Bez.	Grösse	CHF	Rabatt
FM KS 5ZR	Höhe ab Boden 5 m, 2-teilig, ø60/60 mm, Bodenrohr	356.–	MR3
FM KS 6ZR	Höhe ab Boden 6 m, 1-teilig, ø60 mm, Bodenrohr	330.–	MR3
FM KS 7ZR	Höhe ab Boden 7 m, 2-teilig, ø80/60 mm, Bodenrohr	500.–	MR3
FM KS 8ZR	Höhe ab Boden 8m, 2-teilig, ø80/60 mm, Bodenrohr	531.–	MR3
FM KS 8ZH	Höhe ab Boden 8m, 2-teilig, ø80/60 mm, Bodenhülse	600.–	MR3

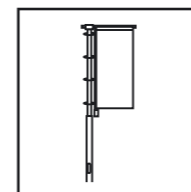

Knatterfahnen-Mast, DELUXE

Fahnenmast De Luxe für Knatterfahnen, bestehend aus: Zylindrischen ALU-Rohren, ALU-Ausleger 360° drehbar (Auslegerlänge max. 150 cm), Bodenrohr, -hülse. Die Fahne kann bequem mit dem innenliegenden Seilzug gehisst werden. Der Seilzug ist mit einem Türschloss gesichert.

Art.-Bez.	Grösse	CHF	Rabatt
FM KD 7ZH	Höhe ab Boden 7 m, 1-teilig, ø80 mm, Bodenhülse	718.–	MR3
FM KD 8ZH	Höhe ab Boden 8m, 2-teilig, ø100/80 mm, Bodenhülse	894.–	MR3
FM KD 9ZH	Höhe ab Boden 9 m, 2-teilig, ø 101/80 mm, Bodenhülse	1022.–	MR3
FM KD 10ZH	Höhe ab Boden 10 m, 2-teilig, ø 101/80 mm, Bodenhülse	1079.–	MR3
FM KD 11ZH	Höhe ab Boden 11 m, 2-teilig, ø 101/80 mm, Bodenhülse	1135.–	MR3
FM KD 12ZH	Höhe ab Boden 12 m, 2-teilig, ø 101/80 mm, Bodenhülse	1201.–	MR3

MR3 (Rabatt) 1–2 Stk: 0%, 3–5 Stk: 5%, 6–11 Stk: 9%, 12–24 Stk: 12%, ab 25 Stk auf Anfrage

Fahnenmasten-Zubehör

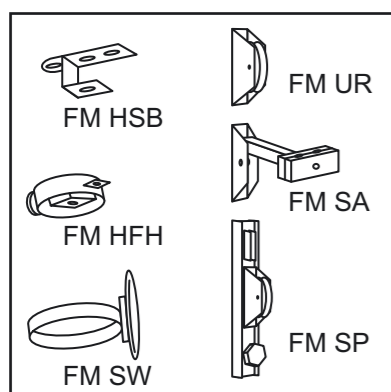

Zubehörteile für Hissfahnen-Masten		Art.-Bez.	Beschreibung	CHF	Rabatt
FM HSB	FM UR	FM SNYL	Nylonseil ø5 mm	1.30/m	
		FM HSB	Seilverbindungsbride	14.10	MR3
FM HFH	FM SA	FM HFH	Fahnenhalter	18.40	MR3
		FM SW	Seilwickler weiss, Mast-ø angeben	20.-	MR3
		FM UR	Umlenkrolle oben	20.-	MR3
		FM SA	Seilausteller, abschliessbar	51.-	MR3
FM SW	FM SP	FM SP	Seilspanner unten	61.50	MR3

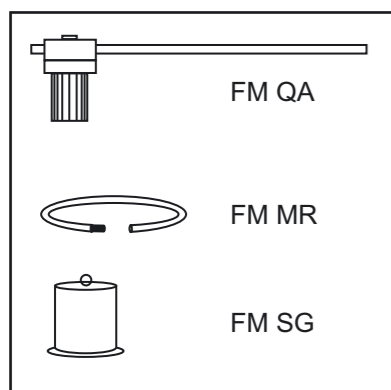

Zubehörteile für Knatterfahnen-Masten		Art.-Bez.	Beschreibung	CHF	Rabatt
FM QA		FM QAS60	Querausleger Standard, Mast-ø60/56	140.-	MR3
		FM QAS80	Querausleger Standard, Mast-ø80/74	140.-	MR3
		FM QASpez	Querausleger Standard, Mast-ø...	204.-	MR3
FM MR		FM MR4	Mastring verstärkt 45 cm (ca.ø14 cm)	4.-	MR3
		FM SG0.5	Steiggewicht 500 g	19.-	MR3
		FM SG1.0	Steiggewicht 1000 g	37.-	MR3

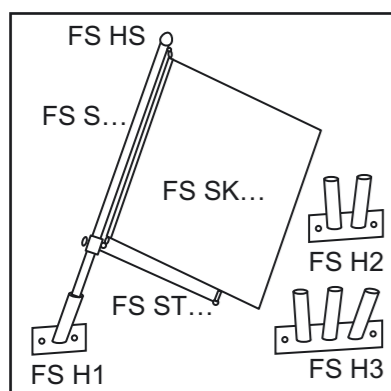

Fahnenstangen, -halter und Stabilisatoren		Art.-Bez.	Beschreibung	CHF	Rabatt
FS HS		FS HS28	ALU-Spitze für ø28 mm	19.-	MR3
FS S...		FS S...	ALU-Stange, ø28 mm	13.40/m	MR3
FS SK...		FS SR28	ALU-Schiebering für ø28 mm	12.-	MR3
		FS ST60	Stabilisator für ø28 mm, L 60 cm	49.-	MR3
		FS ST90	Stabilisator für ø28 mm, L 90 cm	50.-	MR3
		FS ST120	Stabilisator für ø28 mm, L 120 cm	54.-	MR3
		FS ST150	Stabilisator für ø28 mm, L 150 cm	58.-	MR3
FS H1		FS H1/30	Stangenhalter, 1-armig, 30°	37.-	MR3
		FS H1/90	Stangenhalter, 1-armig, 90° (horiz.)	37.-	MR3
		FS H2/30	Stangenhalter, 2-armig, 2x30°	56.-	MR3
		FS H3/30	Stangenhalter, 3-armig, 3x30°	75.-	MR3
		FS H1/30S	Stangenh., 1-armig, 30°, schwenkbar	78.-	MR3
		FS H1/90S	Stangenh., 1-armig, 90°, schwenkbar	76.-	MR3
		FS HG1	Gegenplatte für Stangenh. Typ H1	16.-	MR3
		FS HG2	Gegenplatte für Stangenh. Typ H2	20.-	MR3
		FS HG3	Gegenplatte für Stangenh. Typ H3	22.-	MR3
			<i>Wandfahnenstange mit Stabilisator, kompl.</i>		
		FS SK1.4	für Fahne 80x80 cm, Stange 1.4 m	98.-	MR3
		FS SK1.6	für Fahne 100x100 cm, Stange 1.6 m	101.-	MR3
		FS SK1.8	für Fahne 120x120 cm, Stange 1.8 m	104.-	MR3
		FS SK2.1	für Fahne 150x150 cm, Stange 2.1 m	109.-	MR3
		FS SK2.6	für Fahne 200x200 cm, stange 2.6 m	119.-	MR3

MR3 (Rabatt) 1-2 Stk: 0%, 3-5 Stk: 5%, 6-11 Stk: 9%, 12-24 Stk: 12%, ab 25 Stk auf Anfrage

Heraldische Fahnen

Im WEB-Shop
«www.gemeindefahnen.ch»
sind alle Gemeindefahnen der
Schweiz erhältlich

CH Schweizerfahne, Kt Kantonsfahnen
Gde Gemeinde-, Aemter-, Bezirksfahnen

	Quadratische Hissfahne	Typ	80 x 80 cm	100 x 100 cm	120 x 120 cm	150 x 150 cm	200 x 200 cm
		HF					
	Links Gurtband mit Karabinerhaken, 3 Seiten gesäumt	CH	60.-	65.-	70.-	80.-	120.-
		Kt	60.-	105.-	115.-	125.-	175.-
		Gde	120.-	135.-	150.-	180.-	260.-
		HF	80 x 300 cm	100 x 400 cm	120 x 500 cm	150 x 600 cm	
	Links Gurtband mit Karabinerhaken, 3 Seiten gesäumt	CH					
		Kt	190.-	270.-	360.-	500.-	
		Gde					
		KF	80 x 300 cm	100 x 400 cm	120 x 500 cm	150 x 600 cm	
	Oben Hohlsaum ø 4 cm	CH					
	Links Gurtband mit Ösen, 2 Seiten gesäumt	Kt	190.-	270.-	360.-	500.-	
		Gde					
	<i>Zubehör</i>						
	- Mastringe pro Fahne	MR	16.- (4 Stk)	20.- (5 Stk)	24.- (6 Stk)	28.- (7 Stk)	
	- 1 Steiggewicht	SG	19.-	19.-	37.-	37.-	
		FL	80 x 300 cm	80 x 400 cm	80 x 500 cm	80 x 600 cm	80 x 700 cm
	Oben Trapezkordel mit Karabinerhaken, Holzstab und 2 Abschlusskugeln, gesäumt	CH					
		Kt	220.-	260.-	300.-	340.-	380.-
		Gde					
	<i>Zubehör</i>						
	- Kandelaberhalter, Basisstück mit aufsteckbarem Ausleger Länge 20 cm	KLH	57.-	57.-	57.-	57.-	57.-

Konditionen

- Preise exkl. MWST
- Versandkosten CHF 10.-
- Warenwert ab CHF 200.-, portofrei

Lieferzeiten

- Standard 10 Arbeitstage
- Quick 5 Arbeitstage, Auftragszuschlag CHF 25.-
- Urgent 3 Arbeitstage, Auftragszuschlag CHF 50.-

Bandentücher und Freihänger

Bandentuch

Allseitig Gurtband mit Ösen je 1m
Zwei Stoffarten möglich:

- FLAGBEST®: 30% winddurchlässig, guter Durchdruck
- TEXBOARD: winddicht, einseitiger Druck, satte Farben

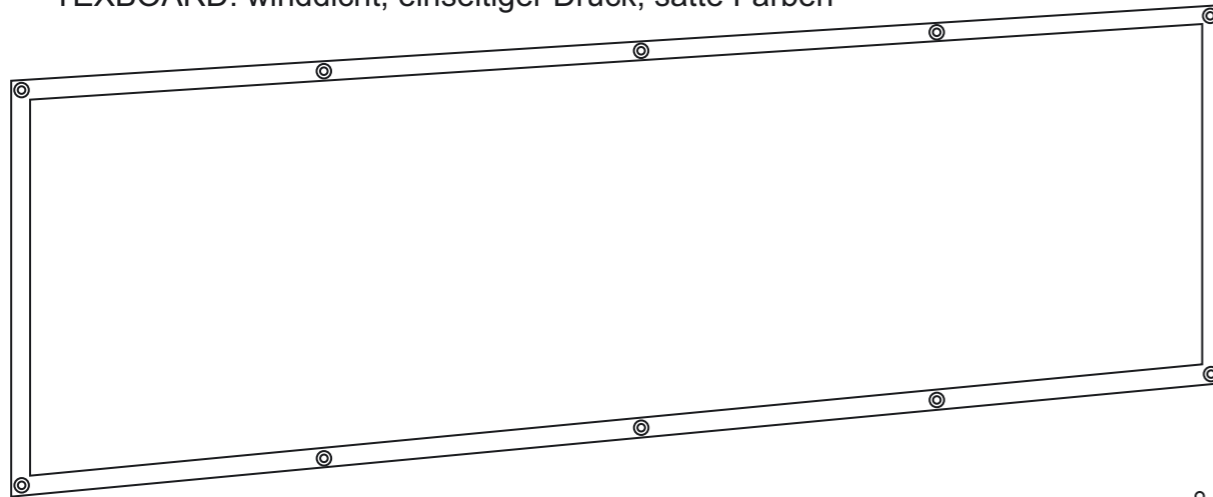

Freihänger

Oben und unten Hohlsaum mit Holzstab, oben zwei Ringschrauben, zwei Seiten Messerschnitt

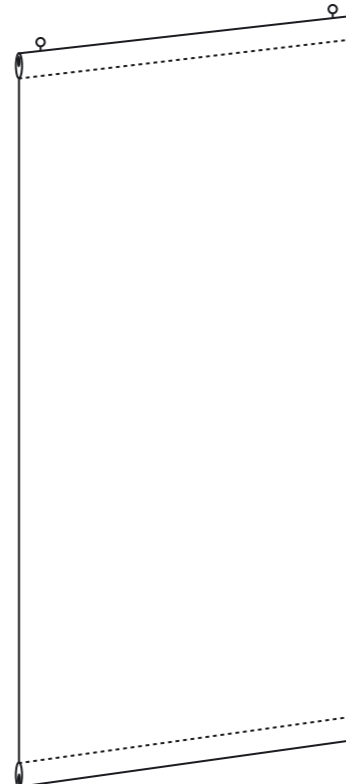

Freihänger

Oben und unten transparente Kunststoffklemmschiene, oben zwei verschiebbare Aufhängeösen, zwei Seiten Messerschnitt

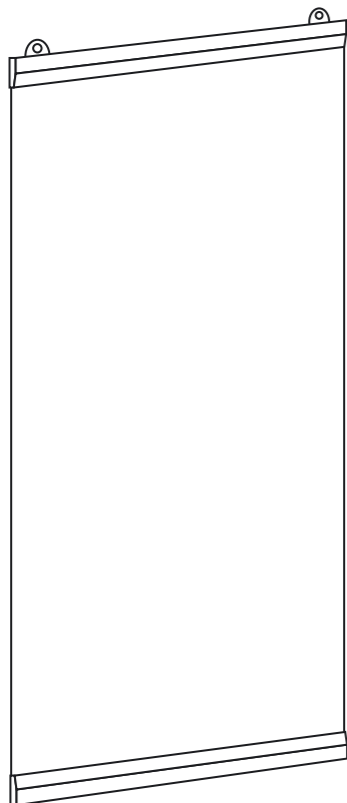

- Zwei Stoffarten möglich:
- FLAGBEST®: 30% transparent, guter Durchdruck
 - TEXBOARD: winddicht, einseitiger Druck, satte Farben

Netto-Preise auf Anfrage

Bandentücher und Freihänger

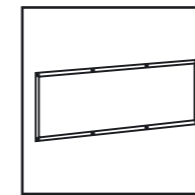

Bandentücher, Fassadentücher

Textilbände für Indoor oder Outdoor, allseitig mit Gurtband eingefasst, Ösen ca. je 1 m, robust, in zwei Polyesterstoffarten:

FLAGBEST®: 125 g/m², winddurchlässig, transparent, Durchdruck
TEXBOARD: 210 g/m², winddicht, einseitiger Druck, satte Farben

Art.-Bez.	Grösse (Breite x Höhe) <i>weitere Grössen auf Anfrage</i>	CHF		Rabatt
		FLAGBEST®	TEXBOARD	
BT 0.8/1.2	80 cm x 120 cm, 1.0 m ² , 4 Ösen	167.–	177.–	STA
BT 1.6/1.2	160 cm x 120 cm, 1.9 m ² , 6 Ösen	241.–	261.–	STA
BT 3.2/0.8	320 cm x 80 cm, 2.6 m ² , 8 Ösen	300.–	327.–	STA
BT 2.4/1.2	240 cm x 120 cm, 2.9 m ² , 8 Ösen	313.–	343.–	STA
BT 3.0/1.0	300 cm x 100 cm, 3.0 m ² , 8 Ösen	327.–	358.–	STA
BT 3.2/1.2	320 cm x 120 cm, 3.8 m ² , 10 Ösen	384.–	424.–	STA
BT 4.0/1.2	400 cm x 120 cm, 4.8 m ² , 12 Ösen	455.–	504.–	STA
BT 5.0/1.5	500 cm x 150 cm, 7.5 m ² , 14 Ösen	635.–	713.–	STA
BT 6.0/1.5	600 cm x 150 cm, 9.0 m ² , 16 Ösen	740.–	833.–	STA
<i>Stoffbahnen zusammengenäht</i>				
BT 4.0/3.0	400 cm x 300 cm, 12 m ² , 2 Stoffbahnen	908.–	1033.–	STA
BT 6.0/3.0	600 cm x 300 cm, 18 m ² , 2 Stoffbahnen	1290.–	1477.–	STA
BT 8.0/3.0	800 cm x 300 cm, 24 m ² , 2 Stoffbahnen	1671.–	1920.–	STA
BT 10/3.0	1000 cm x 300 cm, 30 m ² , 2 Stoffbahnen	2051.–	2363.–	STA
BT 8.0/4.5	800 cm x 450 cm, 36 m ² , 3 Stoffbahnen	2392.–	2766.–	STA
BT 10/4.5	1000 cm x 450 cm, 45 m ² , 3 Stoffbahnen	2945.–	3413.–	STA

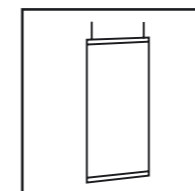

Freihänger

Freihänger für Indoor oder Outdoor, oben und unten Kunststoffklemmschiene mit Aufhänger oder Holzstäben mit Ringschrauben, seitlich Messerschnitt in zwei Polyesterstoffarten:

FLAGBEST®: 125 g/m², winddurchlässig, 30% transparent, Durchdruck
TEXBOARD: 210 g/m², winddicht, einseitiger Druck, satte Farben

Art.-Bez.	Grösse (Breite x Höhe) <i>weitere Grössen auf Anfrage</i>	CHF		Rabatt
		FLAGBEST®	TEXBOARD	
FH0.5/2.0	50 cm x 200 cm, 1.0 m ²	180.–	190.–	STA
FH0.8/2.0	75 cm x 200 cm, 1.5 m ²	214.–	229.–	STA
FH1.0/2.0	100 cm x 200 cm, 2.0 m ²	247.–	268.–	STA
FH1.0/3.0	100 cm x 300 cm, 3.0 m ²	319.–	350.–	STA
FH1.0/4.0	100 cm x 400 cm, 4.0 m ²	390.–	432.–	STA
FH1.3/4.0	125 cm x 400 cm, 5.0 m ²	449.–	501.–	STA
FH1.5/4.0	150 cm x 400 cm, 6.0 m ²	507.–	570.–	STA
FH1.5/6.0	150 cm x 600 cm, 9.0 m ²	701.–	794.–	STA

GST	Gestaltungskosten, inkl. Scan	120.–/Std
GZD	Datenannahme, Gut zum Druck, Druckvorstufe: 1. Sujet 55.–/jedes weitere 33.–	
STA	Mengenrabatt ab 2 Stück; Preisreduktion bei reduziertem Farbanteil	

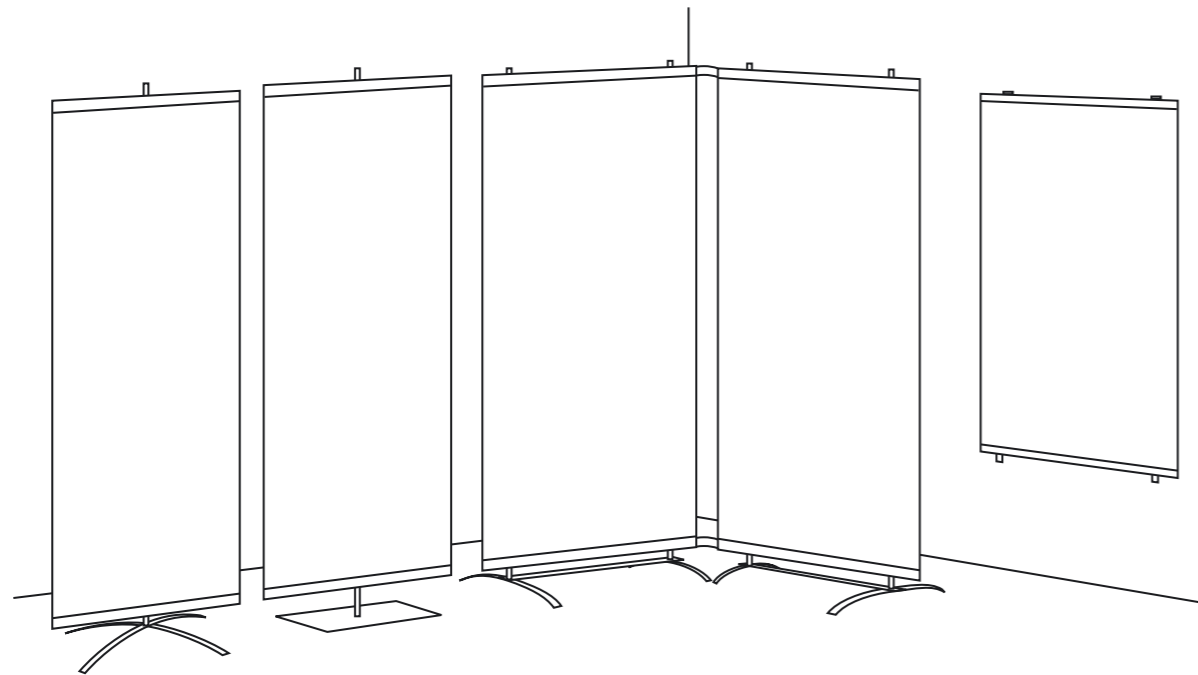

FLEX-Display™ System (Indoor)

Sehr flexibles System, einseitiges und doppelseitiges Displaytuch, beliebige Grössen (max 2.0 x 3.5 m), aneinander verkettbar
Mit Montage-Clips auch als Wandbild einsetzbar

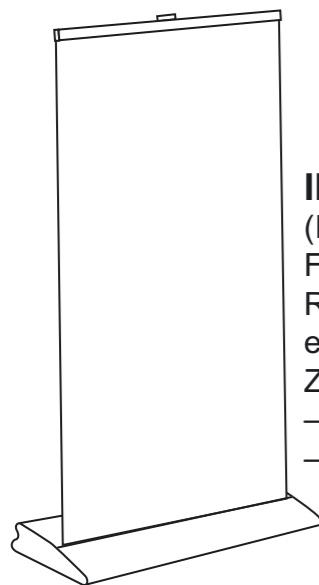

INFO ROLL
(Indoor)
Formschönes
Roll-up System,
einseitiges Tuch.
Zwei Grössen
– 0.85 x 2.0 m
– 1.0 x 2.1 m

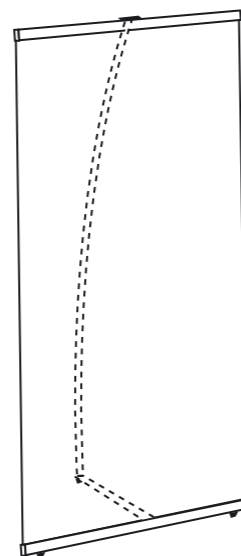

EASY-L
(Indoor)
Einfaches System,
inkl. Verpackungs-Box
Zwei Standardgrössen
– 0.8 x 2.0 m
– 1.0 x 2.1 m



«FLEX Display™»

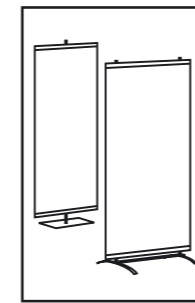

Beispiele für einseitige Basisausführung

Sehr flexibler Displayständer aus eloxiertem Aluminium für Indoor
Bestehend aus: klappbarem Kreuzfuss oder Bodenplatte, Teleskopstangen, Horizontal-Bars, Befestigungs-Clips, ab Ihren Daten bedrucktes Stofftuch, Tragtasche
Stoffart: TEXBOARD, 210g/m², satte Farben

Art.-Bez.	Grösse (Breite x Höhe), weitere Grössen auf Anfrage	CHF	Rabatt
DS FL BSP11	Einseitig, 50 cm x 200 cm, 1 Teleskopstange	413.–	MR3
DS FL BSP12	Einseitig, 60 cm x 200 cm, 1 Teleskopstange	429.–	MR3
DS FL BSP13	Einseitig, 80 cm x 200 cm, 2 Teleskopstangen	569.–	MR3
DS FL BSP14	Einseitig, 100 cm x 200 cm, 2 Teleskopstangen	600.–	MR3
DS FL BSP15	Einseitig, 120 cm x 200 cm, 2 Teleskopstangen	636.–	MR3
DS FL BSP16	Einseitig, 150 cm x 200 cm, 2 Teleskopstangen	688.–	MR3

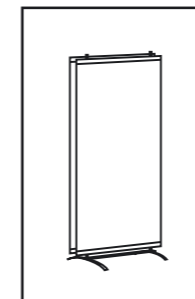

Beispiele für doppelseitige Ausführung

Sehr flexibler Displayständer aus eloxiertem Aluminium für Indoor
Bestehend aus: klappbarem Kreuzfuss oder Bodenplatte, Teleskopstangen, Horizontal-Bars, Befestigungs-Clips, zwei ab Ihren Daten bedruckte Stofftücher, Tragtasche
Stoffart: TEXBOARD, 210g/m², satte Farben

Art.-Bez.	Grösse (Breite x Höhe), weitere Grössen auf Anfrage	CHF	Rabatt
DS FL BSP21	Doppelseitig, 50 cm x 200 cm, 1 Teleskopstange	563.–	MR3
DS FL BSP22	Doppelseitig, 80 cm x 200 cm, 2 Teleskopstangen	779.–	MR3
DS FL BSP23	Doppelseitig, 100 cm x 200 cm, 2 Teleskopstangen	835.–	MR3
DS FL BSP24	Doppelseitig, 120 cm x 200 cm, 2 Teleskopstangen	903.–	MR3

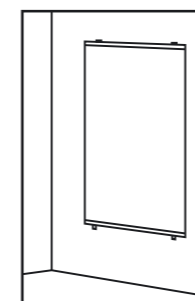

Beispiele als Wandbild

Das einfach auswechselbare Wandbild. Der bedruckte Stoff steht 2.5 cm von der Wand ab. Bestehend aus: ab Ihren Daten bedrucktes Stofftuch, oben und unten ALU-Klemmschiene und Wandbefestigungs-Clips
Stoffart: TEXBOARD, 210g/m², satte Farben

Art.-Bez.	Grösse (Breite x Höhe), weitere Grössen auf Anfrage	CHF	Rabatt
DS FL BSP41	Wandbild komplett, 75 cm x 120 cm, 4 Clips	236.–	MR3
DS FL BSP42	Wandbild komplett, 100 cm x 75 cm, 4 Clips	223.–	MR3
DS FL BSP43	Wandbild komplett, 150 cm x 100 cm, 4 Clips	293.–	MR3
DS FL BSP44	Wandbild komplett, 200 cm x 150 cm, 6 Clips	432.–	MR3

GST	Gestaltungskosten, inkl. Scan	120.–/Std
GZD	Datenannahme, Gut zum Druck, Druckvorstufe: 1. Sujet 55.–/jedes weitere 33.–	
MR3 (Rabatt)	1–2 Stk: 0%, 3–5 Stk: 5%, 6–11 Stk: 9%, 12–24 Stk: 12%, ab 25 Stk auf Anfrage	

Einzelteile «FLEX Display™»

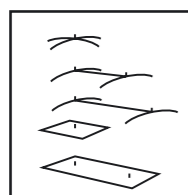

Basisfussteile

Clappbarer Kreuzfuss oder Bodenplatte aus eloxiertem Aluminium

Auswahlhinweis:

Bildbreite bis 69 cm: DS FL B1 oder DS FL B4

Bildbreite 70 bis 119 cm: DS FL B2 oder DS FL B5

Bildbreite 120 bis 200 cm: DS FL B3

Art.-Bez.	Grösse	CHF	Rabatt
DS FL B1	Einfach-Kreuzfuss für 1 Teleskopstange, 45 cm x 45 cm	79.–	MR3
DS FL B2	Doppel-Kreuzfuss für 2 Teleskopstangen, 60 cm x 57 cm	93.–	MR3
DS FL B3	Doppel-Kreuzfuss breit für 2 Teleskopstangen, 98 cm x 57 cm	100.–	MR3
DS FL B4	Quadratische Bodenplatte für 1 Teleskopstange, 33 cm x 33 cm	79.–	MR3
DS FL B5	Rechteckige Bodenplatte für 2 Teleskopstangen, 65 cm x 33 cm	118.–	MR3

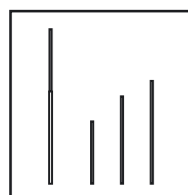

Teleskopstangen, Vertikal-Pol

Teleskopstange und aufsteckbare Vertikal-Pol aus eloxiertem Aluminium

Art.-Bez.	Grösse	CHF	Rabatt
DS FL VT1	Teleskopstange, 135 cm bis 250 cm	74.–	MR3
DS FL VT2	Teleskopstange, 135 cm bis 374 cm	117.–	MR3

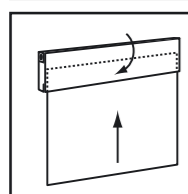

Horizontal-Bar «Snap-it»

Klemmprofilschiene aus eloxiertem Aluminium, 11 mm x 26 mm, mit seitlichen Abschlussdeckeln, formschön, handlich: Stoff einlegen und Deckel zudrücken

Art.-Bez.	Grösse	CHF	Rabatt
DS FL H1	Snap-it, Breiten zwischen 50 cm bis 69 cm	18.–	MR3
DS FL H2	Snap-it, Breiten zwischen 70 cm bis 119 cm	20.–	MR3
DS FL H3	Snap-it, Breiten zwischen 120 cm bis 200 cm	23.–	MR3

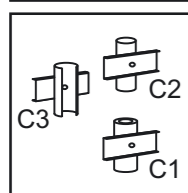

Befestigungs-Clip

Zur Befestigung von Horizontal-Bar an Teleskopstangen, aus grauem Kunststoff

Art.-Bez.	Beschreibung	CHF	Rabatt
DS FL C1	Befestigungs-Clip für Vorderseite, unten	8.50	MR3
DS FL C2	Befestigungs-Clip für Vorderseite, oben	8.50	MR3
DS FL C3	Befestigungs-Clip für Rückseite, unten oder oben	8.50	MR3

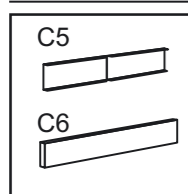

Verbindungsstücke

Verbindungsstücke zum Koppeln zweier Displayständer

DS FL C5: aus flexiblem Kunststoff, zum Einklinken

DS FL C6: ALU-Profil (L 20 cm) mit Klettverschluss

Art.-Bez.	Grösse	CHF	Rabatt
DS FL C5	Verbindungsstück, flexibel, Übergangsbreite 0 cm	6.50	MR3
DS FL C6	Verbindungsstück, starr, Übergangsbreite 0 cm	8.50	MR3

MR3 (Rabatt) 1–2 Stk: 0%, 3–5 Stk: 5%, 6–11 Stk: 9%, 12–24 Stk: 12%, ab 25 Stk auf Anfrage

Einzelteile «FLEX Display™»

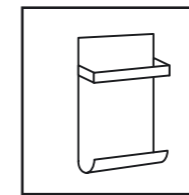

Broschüren-Halter

Broschüren-Halter aus Aluminium, wird mittels starkem Magnetsystem an Teleskopstange befestigt

Art.-Bez.	Grösse	CHF	Rabatt
DS FL BH1	Broschüren-Halter, Grösse für A4 hochformatig, Dicke 25 mm	77.–	MR3
DS FL BH2	Broschüren-Halter, Grösse für 3xA4 (30x65cm), Dicke 25 mm	157.–	MR3

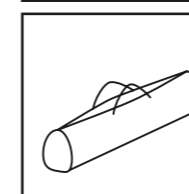

Tragtasche

Tragtasche mit Reissverschluss, aus schwarzem Segeltuch

Art.-Bez.	Grösse	CHF	Rabatt
DS FL T1	Tragtasche, Innenmass 74 cm	28.–	MR3
DS FL T2	Tragtasche, Innenmass 108 cm	33.–	MR3
DS FL T3	Tragtasche, Innenmass 135 cm	40.–	MR3
DS FL T4	Tragtasche, Innenmass 160 cm	45.–	MR3
DS FL T5	Tragtasche, Innenmass 208 cm	50.–	MR3

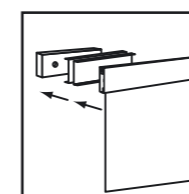

Wandbefestigungs-Clip

Der Wandbefestigungs-Clip wird mit doppelseitigem Klebeband oder mit 2 Schrauben und Dübel an die Wand befestigt. Daran wird die Horizontal-Bar eingeklinkt

Art.-Bez.	Artikel	CHF	Rabatt
DS FL C7	Wandbefestigungs-Clip, inkl. Klebeband und Schrauben	11.–	MR3

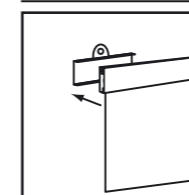

Aufhänge-Clip

Wird benötigt zum freien Aufhängen von Stoffbildern durch anklinken von der Rückseite an den Horizontal-Bar, aus grauem Kunststoff

Art.-Bez.	Artikel	CHF	Rabatt
DS FL A1	Aufhänge-Clip für einseitigen Horizontal-Bar	3.70	MR3
DS FL A2	Aufhänge-Clip für beidseitigen Horizontal-Bar	6.30	MR3

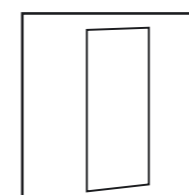

Displaytuch TEXBOARD

Ab Ihren Daten bedrucktes Displaytuch, allseitig Messerschnitt

Stoffart: TEXBOARD

Art.-Bez.	Grösse (BxH)	CHF	Rabatt
DT FL 0.5/2.0	50 cm x 200 cm, 1.0 m ²	167.–	STA
DT FL 0.6/2.0	60 cm x 200 cm, 1.2 m ²	183.–	STA
DT FL 0.8/2.0	80 cm x 200 cm, 1.6 m ²	214.–	STA
DT FL 1.0/2.0	100 cm x 200 cm, 2.0 m ²	245.–	STA
DT FL 1.2/2.0	120 cm x 200 cm, 2.4 m ²	275.–	STA
DT FL 1.5/2.0	150 cm x 200 cm, 3.0 m ²	320.–	STA

MR3 (Rabatt) 1–2 Stk: 0%, 3–5 Stk: 5%, 6–11 Stk: 9%, 12–24 Stk: 12%, ab 25 Stk auf Anfrage

Displayständer INFO ROLL

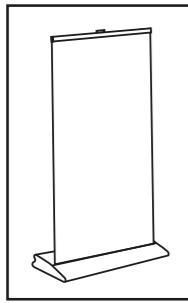

INFO ROLL

Formschönes Roll-up System mit einfacher Handhabung und guter Standfestigkeit für den Indooreinsatz. Das Stoffpaneel TEXBOARD wird aus der Aluminium-Kassette hochgezogen und oben in den Vertikalpol eingehängt. Im Preis inbegriffen ist eine Segeltuchtasche.

Art.-Bez.	Grösse (BxH)	CHF	Rabatt
DS INFO 0.85	ALU-Kassette mit bedrucktem Stoffpaneel 85 cm x 200 cm	674.–	MR3
DS INFO 1.0	ALU-Kassette mit bedrucktem Stoffpaneel 100 cm x 210 cm	765.–	MR3
<i>Nachbestellung</i>			
DT 0.85/2.0	Stoffpaneel bedruckt, 85 cm x 200 cm, 1.7 m ²	232.–	STA
DT 1.0/2.1	Stoffpaneel bedruckt, 100 cm x 210 cm, 2.1 m ²	263.–	STA

Displayständer EASY-L

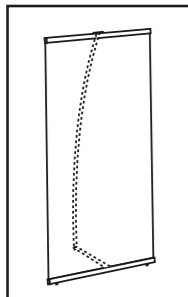

EASY-L

Einfaches, zweckmässiges Ständersystem mit einfacher Handhabung und guter Standfestigkeit für den Indooreinsatz. Das Stoffpaneel TEXBOARD ist fertig an den horizontalen Klemmschienen eingesetzt. Zum Aufstellen wird das Fussteil ausgeklappt und anschliessend der 3-teilige Vertikalpol eingesetzt. Im Preis inbegriffen ist die praktische Transporttasche. Andere Grössen auf Anfrage.

Art.-Bez.	Grösse (BxH)	CHF	Rabatt
DS EASY 0.8	Ständer mit bedrucktem Stoffpaneel 80 cm x 200 cm	324.–	MR3
DS EASY 1.0	Ständer mit bedrucktem Stoffpaneel 100 cm x 200 cm	370.–	MR3
<i>Nachbestellung</i>			
DT 0.8/2.0	Stoffpaneel bedruckt, 80 cm x 200 cm, 1.6 m ²	224.–	STA
DT 1.0/2.0	Stoffpaneel bedruckt, 100 cm x 200 cm, 2.0 m ²	255.–	STA

GST	Gestaltungskosten, inkl. Scan	120.–/Std
GZD	Datenannahme, Gut zum Druck, Druckvorstufe: 1. Sujet 55.–/jedes weitere 33.–	
STA	Mengenrabatt ab 2 Stück; Preisreduktion bei reduziertem Farbanteil	
MR3	1–2 Stk: 0%, 3–5 Stk: 5%, 6–11 Stk: 9%, 12–24 Stk: 12%, ab 25 Stk auf Anfrage	

Allgemeine Geschäftsbedingungen

Unsere Angebote sind kostenlos. Erst mit der Unterschrift auf der Auftragsbestätigung sowie auf dem Ausdruck Gut zum Druck beginnen wir mit der Produktion.

Preise

- Listenpreise sind exklusiv Mehrwertsteuer.
- Gestaltungskosten, Kosten für Gut zum Druck und Druckvorstufe werden separat ausgewiesen.
- Verpackungsmaterial- und Versandkosten werden in Rechnung gestellt.

Lieferzeiten

- Standard 10 Arbeitstage
- EXPRESS 1, 24 Std zwischen Datenfreigabe und Postaufgabe oder Abholung, Zuschlag CHF 100.–
- EXPRESS 2, 2 Arbeitstage zw. Datenfreigabe und Postaufgabe oder Abholung, Zuschlag CHF 75.–
- EXPRESS 3, 3 Arbeitstage zw. Datenfreigabe und Postaufgabe oder Abholung, Zuschlag CHF 50.–

Zahlungskonditionen Inland

- Der Rechnungsbetrag ist mit beigelegtem Einzahlungsschein innert 30 Tagen ohne Abzüge einzuzahlen. Bis zur vollständigen Zahlung bleibt die gelieferte Ware unser Eigentum. Nicht eingegangene Zahlungen werden nach drei Mahnungen auf dem ordentlichen Weg der Betreuung eingefordert.

Zahlungskonditionen Ausland

- Der Rechnungsbetrag ist mittels gedecktem Check oder direkter Banküberweisung innert 30 Tagen zu begleichen. Wir behalten uns vor, nur gegen Vorauszahlung zu liefern.

Bonitätsprüfung

- Neukunden lassen wir auf Ihre Bonität prüfen. Fällt diese negativ aus, liefern wir nur gegen Vorauszahlung oder gegen Nachnahme. Zusätzliche Kosten für die Nachnahme gehen zu Lasten des Bestellers.

Reklamationen

- Grössenänderungen von +/- 3 % sowie Farbabweichungen bis zu 10 % sind produktionsbedingt und können nicht als Reklamationsgrund geltend gemacht werden.
- Auf Fahnen geben wir drei Monate Garantie auf Sturm- und Windschäden, jedoch nur unter Bedingungen der fachmännischen Anwendung.

Lebensdauer von Fahnen

- Fahnen können grau werden und vom Wind zerfetzt werden, die Farbe kann ausbleichen. Diese Zerstörungsmechanismen halten sich bei unseren Fahnen in etwa die Waage. Typisch muss man alle Jahre die Fahnen erneuern. Erfahrungen haben gezeigt, dass Autoabgase und extreme Stürme den Fahnen am meisten zusetzen und damit die Lebensdauer verkürzen.

Datenannahme und Gestaltungsarbeiten

Wir können fast alle gängigen elektronischen Daten und Vorlagen verarbeiten.

Elektronische Datenannahme

- Plattformen: MAC oder PC
- Datenträger: CD, DVD oder per E-Mail
- Erstellt in: Illustrator, Indesign (oft in den neuesten Versionen)
- Datenformate: PDF, EPS, AI, TIFF; CMYK- oder RGB-Modus

Bitte beachten Sie

- Offene Daten liefern
- Wichtige Logofarben als PANTONE Coated-Werte angeben
- Bei Bildern einen farbverbindlichen Ausdruck mitliefern
- Schriften mitliefern oder in Pfade umwandeln
- Typischerweise Vorlagen in 10-facher Verkleinerung anliefern
- Für Pixelbilder benötigen wir 50 dpi bei Endgrösse, resp. 500 dpi bei 10-facher Verkleinerung

Gestaltungsarbeiten

- Als Profi für grossflächige Fahnegestaltungen macht Ihnen unsere Grafikabteilung gerne Vorschläge.

Siehe auch www.crazyflag.ch/offerten/daten