

# Preisliste



Seiten 2–3  
Fahnsysteme (Fahne mit Ständer)  
**FUNFLAG<sup>®</sup>- die Kleinen (2 bis 3m)**



Seiten 4–5  
Fahnsysteme (Fahne mit Masten)  
**FUNFLAG<sup>®</sup>- die Grossen (3.0 bis 6.2m)**

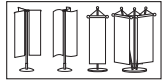

Seiten 6–7  
**FUNFLAG<sup>®</sup> Classic, Tri, Basic**

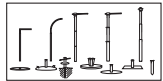

Seiten 8–9  
Mastenteile und Sockel  
**FUNFLAG<sup>®</sup>- und Teleskop-Masten**

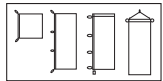

Seiten 10–13  
**Fahnen und Flaggen**

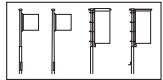

Seiten 14–16  
**Masten und Ersatzteile**

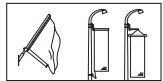

Seite 17  
**Beflaggungs-Systeme**

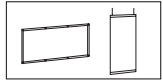

Seiten 18–19  
**Bandentücher und Freihänger**



Seiten 20–22  
**Displayständer**

**Crazyflag AG**  
Gewerbering 26  
Postfach  
CH-5610 Wohlen

Telefon 056 619 94 94  
Fax 056 619 94 99  
E-Mail [info@crazyflag.ch](mailto:info@crazyflag.ch)  
[www.crazyflag.ch](http://www.crazyflag.ch)

Sortiments- und Preisänderungen vorbehalten  
Ausgabe Nov. 2011



**'FLAGBEST'**

## FUNFLAG® – die Kleinen



### Masten mit gedruckter Fahne ab Kundendaten

(Bodenbefestigung und Zubehör sind gesondert zu bestellen)

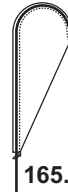
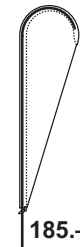
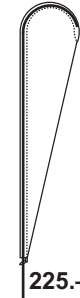

#### FUNFLAG® Drop

			
Mast	1.75 m	2.25 m	2.75 m
Fahne	50x140 cm	50x190 cm	50x240 cm
	<b>165.–</b>	<b>185.–</b>	<b>225.–</b>

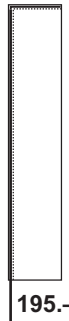

#### FUNFLAG® Joker

			
Mast	2.0 m	2.5 m	3.0 m
Fahne	50x160 cm	50x210 cm	50x260 cm
	<b>140.–</b>	<b>155.–</b>	<b>195.–</b>

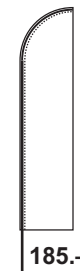
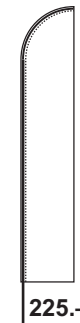
#### FUNFLAG® Sunny

			
Mast	2.0 m	2.5 m	3.0 m
Fahne	50x160 cm	50x210 cm	50x260 cm
	<b>165.–</b>	<b>185.–</b>	<b>225.–</b>

#### FUNFLAG® Orbit

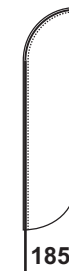
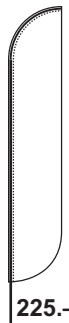
			
Mast	2.0 m	2.5 m	3.0 m
Fahne	50x160 cm	50x210 cm	50x260 cm
	<b>165.–</b>	<b>185.–</b>	<b>225.–</b>

### Bodenbefestigung und Zubehör

**80.–**

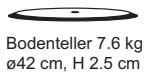

Bodenteller 7.6 kg  
ø42 cm, H 2.5 cm

**45.–**



Erd-/Schneenagel  
H 60 cm

**55.–**



Wandhalter  
Abstand 10 cm



Tragtasche 160 cm **45.–**  
Tragtasche 205 cm **50.–**

GST	Gestaltungskosten, inkl. Scan	120.–/Std
GZD	Datenannahme, Gut zum Druck, Druckvorstufe: 1. Sujet 55.–/jedes weitere 33.–	
MR3 (Rabatt)	1–2 Stk: 0%, 3–5 Stk: 5%, 6–11 Stk: 9%, 12–24 Stk: 12%, ab 25 Stk auf Anfrage	

## FUNFLAG® – die Kleinen

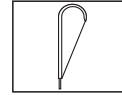

### FUNFLAG® Drop

Mobiles Fahnsystem, bestehend aus: gedruckte Fahne ab Kundendaten, 360° drehbar, ein- oder zweiteiliger Steckstahlrohr-Mast ø25 mm, aufgesteckter halbrunder ALU-Ausleger ø10 mm, Bodenbefestigung separat bestellen

Art.-Bez.	Grösse	CHF	Rabatt
FFD 0.5/1.75	Höhe 1.75 m, Fahne 50 cm x 140 cm, Mast 1.5 m	165.–	MR3
FFD 0.5/2.25	Höhe 2.25 m, Fahne 50 cm x 190 cm, Mast 2.0 m	185.–	MR3
FFD 0.5/2.75	Höhe 2.75 m, Fahne 50 cm x 240 cm, Mast 1.5+1.0 m	225.–	MR3
<i>Nachbestellung Einzelfahnen</i>			
FFD 0.5/...	50 x 140 cm/50 x 190 cm/50 x 240 cm	117.–/135.–/153.–	MR3

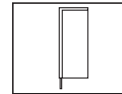

### FUNFLAG® Joker

Mobiles Fahnsystem, bestehend aus: gedruckte Fahne ab Kundendaten, 360° drehbar, ein- oder zweiteiliger Steckstahlrohr-Mast ø25 mm, aufgesteckter rechtwinkliger ALU-Ausleger ø10 mm, Bodenbefestigung separat bestellen

Art.-Bez.	Grösse	CHF	Rabatt
FFJ 0.5/2.0	Höhe 2.0 m, Fahne 50 cm x 160 cm, Mast 2.0 m	140.–	MR3
FFJ 0.5/2.5	Höhe 2.5 m, Fahne 50 cm x 210 cm, Mast 1.5+1.0 m	155.–	MR3
FFJ 0.5/3.0	Höhe 3.0 m, Fahne 50 cm x 260 cm, Mast 2.0+1.0 m	195.–	MR3
<i>Nachbestellung Einzelfahnen</i>			
FFJ 0.5/...	50 x 160 cm/50 x 210 cm/50 x 260 cm	97.–/113.–/130.–	MR3

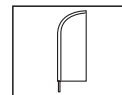

### FUNFLAG® Sunny

Mobiles Fahnsystem, bestehend aus: gedruckte Fahne ab Kundendaten, 360° drehbar, ein- oder zweiteiliger Steckstahlrohr-Mast ø25 mm, aufgesteckter viertelrunder ALU-Ausleger ø10 mm, Bodenbefestigung separat bestellen

Art.-Bez.	Grösse	CHF	Rabatt
FFS 0.5/2.0	Höhe 2.0 m, Fahne 50 cm x 160 cm, Mast 1.5 m	165.–	MR3
FFS 0.5/2.5	Höhe 2.5 m, Fahne 50 cm x 210 cm, Mast 2.0 m	185.–	MR3
FFS 0.5/3.0	Höhe 3.0 m, Fahne 50 cm x 260 cm, Mast 1.5+1.0 m	225.–	MR3
<i>Nachbestellung Einzelfahnen</i>			
FFS 0.5/...	50 x 160 cm/50 x 210 cm/50 x 260 cm	117.–/135.–/153.–	MR3



### FUNFLAG® Orbit

Mobiles Fahnsystem, bestehend aus: gedruckte Fahne ab Kundendaten, 360° drehbar, ein- oder zweiteiliger Steckstahlrohr-Mast ø25 mm, aufgesteckter viertelrunder ALU-Ausleger ø10 mm, Bodenbefestigung separat bestellen

Art.-Bez.	Grösse	CHF	Rabatt
FFO 0.5/2.0	Höhe 2.0 m, Fahne 50 cm x 160 cm, Mast 1.5 m	165.–	MR3
FFO 0.5/2.5	Höhe 2.5 m, Fahne 50 cm x 210 cm, Mast 2.0 m	185.–	MR3
FFO 0.5/3.0	Höhe 3.0 m, Fahne 50 cm x 260 cm, Mast 1.5+1.0 m	225.–	MR3
<i>Nachbestellung Einzelfahnen</i>			
FFO 0.5/...	50 x 160 cm/50 x 210 cm/50 x 260 cm	117.–/135.–/153.–	MR3

### Bodenbefestigung und Zubehör

Art.-Bez.	Beschreibung	CHF	Rabatt
FF KRF	Rundfuss-Teller, ø42 cm, Höhe 2 cm, 7.6 kg, schwarz	80.–	MR3
FF ESN	Erd-/Schneenagel, rostfreier Stahl, Höhe 60 cm	45.–	MR3
FF WBK	Wandbefestigung, rostfreier Stahl, Abstand zur Wand 10 cm	55.–	MR3
FF TT 1.6	Segeltuch-Tragtasche, Länge 160 cm	40.–	MR3
FF TT 2.0	Segeltuch-Tragtasche, Länge 205 cm	50.–	MR3

# FUNFLAG® – die Grossen

## Masten mit gedruckter Fahne ab Kundendaten

(Bodenbefestigung und Zubehör sind gesondert zu bestellen)

### FUNFLAG® Drop

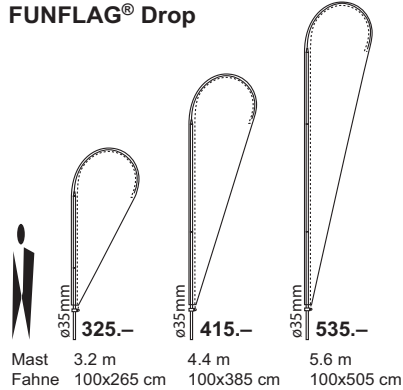

### FUNFLAG® Joker

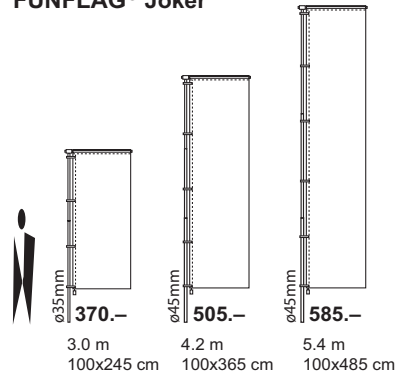

### FUNFLAG® Sunny

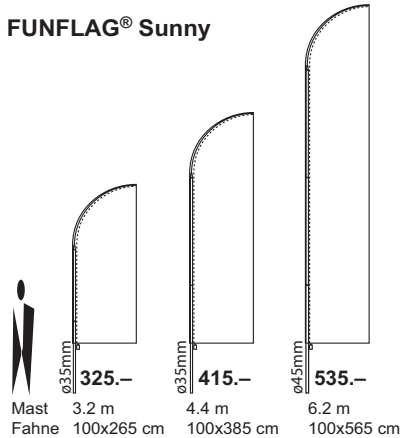

### FUNFLAG® Orbit

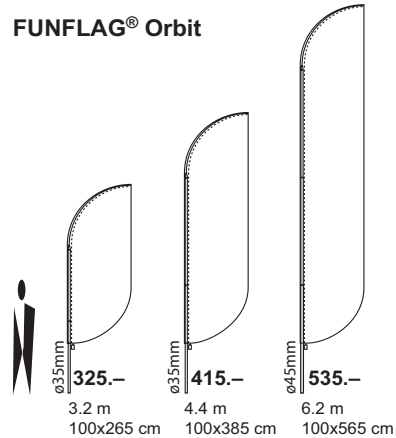

## Bodenbefestigung und Zubehör

für Mast-ø35 mm

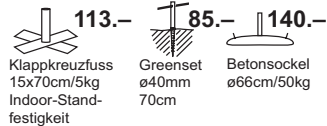

für Mast-ø45 mm

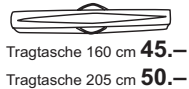
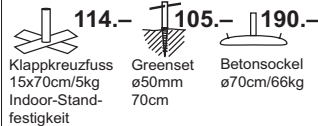

GST	Gestaltungskosten, inkl. Scan	120.-/Std
GZD	Datenannahme, Gut zum Druck, Druckvorstufe: 1. Sujet 55.-/jedes weitere 33.-	
MR3 (Rabatt)	1-2 Stk: 0%, 3-5 Stk: 5%, 6-11 Stk: 9%, 12-24 Stk: 12%, ab 25 Stk auf Anfrage	

# FUNFLAG® – die Grossen

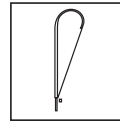

## FUNFLAG® Drop

Mobiles Fahnsystem, für den Dauereinsatz, bestehend aus: gedruckte Fahne ab Kundendaten, 360° drehbar, ALU-Steckmast ø35 mm, aufgesteckte 2-teilige Bogenrute ø10 mm/L2.1 m, Schiebering. Zum Aufstellen wird Klappkreuzfuss, Greenset oder Betonsockel benötigt.

Art.-Bez.	Grösse	CHF	Rabatt
FFD 1.0/3.2	Höhe 3.2 m, Fahne 100 cm x 265 cm, Steck-Mast 2 x 1.2 m	325.-	MR3
FFD 1.0/4.4	Höhe 4.4 m, Fahne 100 cm x 385 cm, Steck-Mast 2 x 1.8 m	415.-	MR3
FFD 1.0/5.6	Höhe 5.6 m, Fahne 100 cm x 505 cm, Steck-Mast 2x1.8+1.2 m	535.-	MR3
<i>Nachbestellung Einzelfahnen</i>			
FFD 1.0/...	100 x 265 cm/100 x 385 cm/100 x 505 cm	225.-/310.-/385.-	MR3

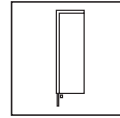

## FUNFLAG® Joker

Mobiles Fahnsystem, für den Dauereinsatz, bestehend aus: gedruckte Fahne ab Kundendaten, 360° drehbar, ALU-Steckmast ø35 mm, resp. Teleskopmast ø45 mm, aufgesteckter ALU-Ausleger, Steiggewicht. Zum Aufstellen wird Klappkreuzfuss, Greenset oder Betonsockel benötigt.

Art.-Bez.	Grösse	CHF	Rabatt
FFJ 1.0/3.0	Höhe 3.0 m, Fahne 100 cm x 245 cm, Steck-Mast 1.8 + 1.2 m	370.-	MR3
FFJ 1.0/4.2	Höhe 4.2 m, Fahne 100 cm x 365 cm, Teleskop-Mast 4.2 m	505.-	MR3
FFJ 1.0/5.4	Höhe 5.4 m, Fahne 100 cm x 485 cm, Teleskop-Mast 5.4 m	585.-	MR3
<i>Nachbestellung Einzelfahnen</i>			
FFJ 1.0/...	100 x 245 cm/100 x 365 cm/100 x 485 cm	255.-/345.-/415.-	MR3

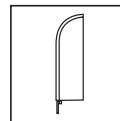

## FUNFLAG® Sunny

Mobiles Fahnsystem, für den Dauereinsatz, bestehend aus: gedruckte Fahne ab Kundendaten, 360° drehbar, ALU-Steckmast ø35 mm, resp. Teleskopmast ø45 mm, aufgesteckte Fiberglasrute ø6 mm, Steiggewicht. Zum Aufstellen wird Klappkreuzfuss, Greenset oder Betonsockel benötigt.

Art.-Bez.	Grösse	CHF	Rabatt
FFS 1.0/3.2	Höhe 3.2 m, Fahne 100 cm x 265 cm, Steck-Mast 2 x 1.2 m	325.-	MR3
FFS 1.0/4.4	Höhe 4.4 m, Fahne 100 cm x 385 cm, Steck-Mast 2 x 1.8 m	415.-	MR3
FFS 1.0/6.2	Höhe 6.2 m, Fahne 100 cm x 565 cm, Teleskopmast 5.4 m	535.-	MR3
<i>Nachbestellung Einzelfahnen</i>			
FFS 1.0/...	100 x 265 cm/100 x 385 cm/100 x 565 cm	225.-/310.-/385.-	MR3

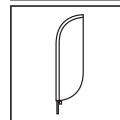

## FUNFLAG® Orbit

Mobiles Fahnsystem, für den Dauereinsatz, bestehend aus: gedruckte Fahne ab Kundendaten, 360° drehbar, ALU-Steckmast ø35 mm, resp. Teleskopmast ø45 mm, aufgesteckte Fiberglasrute ø6 mm, Steiggewicht. Zum Aufstellen wird Klappkreuzfuss, Greenset oder Betonsockel benötigt.

Art.-Bez.	Grösse	CHF	Rabatt
FFO 1.0/3.2	Höhe 3.2 m, Fahne 100 cm x 265 cm, Steck-Mast 2 x 1.2 m	325.-	MR3
FFO 1.0/4.4	Höhe 4.4 m, Fahne 100 cm x 385 cm, Steck-Mast 2 x 1.8 m	415.-	MR3
FFO 1.0/6.2	Höhe 6.2 m, Fahne 100 cm x 565 cm, Teleskopmast 5.4 m	535.-	MR3
<i>Nachbestellung Einzelfahnen</i>			
FFO 1.0/...	100 x 265 cm/100 x 385 cm/100 x 565 cm	225.-/310.-/385.-	MR3

Art.-Bez.	Beschreibung	CHF	Rabatt
FF TT ...	Segeltuch-Tragtasche, Länge 160 oder 205 cm	45.- o. 50.-	MR3
FF KKF35	Klappkreuzfuss, für Mast-ø35 mm, inkl. Tasche	113.-	MR3
FF GRS35	Greenset, Hülse zum Eindrehen, für Mast-ø35 mm, inkl. Tasche	85.-	MR3
FF BS50ST35	Betonsockel, für Mast-ø35 mm, rund ø66 cm, 50 kg	140.-	MR3
FF KKF45	Klappkreuzfuss, für Mast-ø45 mm, inkl. Tasche	114.-	MR3
FF GRS45	Greenset, Hülse zum Eindrehen, für Mast-ø45 mm, inkl. Tasche	105.-	MR3
FF BS66ST45	Betonsockel, für Mast-ø45 mm, rund ø70 cm, 66 kg	190.-	MR3

## FUNFLAG® Classic ,Tri, Basic

### FUNFLAG® Classic

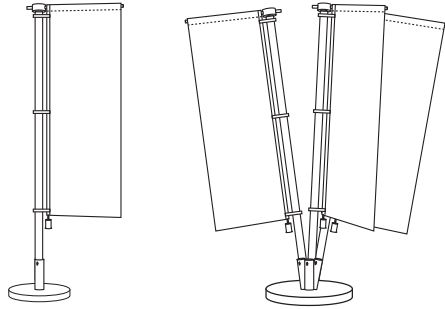

Mast	1 Fahne	Mast	3 Fahnen
2.5 m	60 x 200 cm	2.5 m	60 x 200 cm
3.0 m	70 x 250 cm	3.0 m	70 x 250 cm

### FUNFLAG® Tri

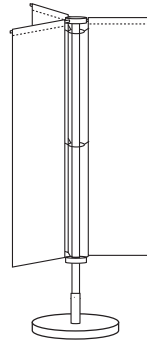

Mast	Fahne
2.5 m	80 x 200 cm
3.0 m	80 x 250 cm

### FUNFLAG® Basic

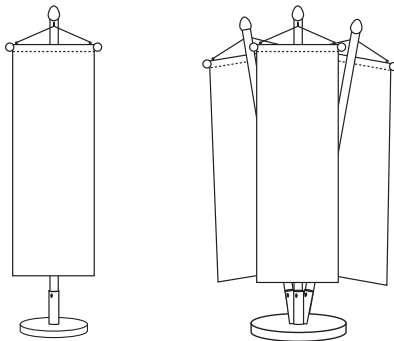

Mast	1 Fahne	Mast	3 Fahnen
2.5 m	60 x 200 cm	2.5 m	60 x 200 cm
3.0 m	70 x 250 cm	3.0 m	70 x 250 cm

## FUNFLAG® Classic ,Tri, Basic

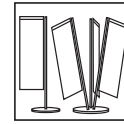

### FUNFLAG® Classic

Outdoor-Ständer, ALU-farbig, bestehend aus: Betonsockel 37 kg oder 77 kg, ALU-Stangen ø35mm, drehbaren Auslegern, 1 oder 3 gedruckte Knatterfahnen ab Kundendaten

Art.-Bez.	Grösse	CHF	Rabatt
FF1C 0.6/2.5	1 Fahne 60 x 200 cm, Ständerhöhe 2.5 m, Sockel 37 kg	431.–	MR3
FF1C 0.7/3.0	1 Fahne 70 x 250 cm, Ständerhöhe 3.0 m, Sockel 37 kg	481.–	MR3
FF3C 0.6/2.5	3 Fahnen 60 x 200 cm, Ständerhöhe 2.5 m, Sockel 77 kg	839.–	MR3
FF3C 0.7/3.0	3 Fahnen 70 x 250 cm, Ständerhöhe 3.0 m, Sockel 77 kg	987.–	MR3
<i>Nachbestellung Einzelfahnen</i>		<i>1 Fahne</i>	<i>Set: 3 Fahnen</i>
KF 0.6/2.0	Knatterfahne 60 x 200 cm	175.–	327.– MR3
KF 0.7/2.5	Knatterfahne 70 x 250 cm	217.–	438.– MR3

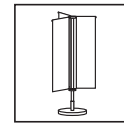

### FUNFLAG® Tri

Outdoor-Ständer, ALU-farbig, bestehend aus: Betonsockel ø72 cm/77 kg, ALU-Stange ø45 mm/3 m, drehbares Auslegersystem, 3 gedruckte Fahnen ab Kundendaten

Art.-Bez.	Grösse	CHF	Rabatt
FF3T 0.8/2.5	3 Fahnen 80 x 200 cm, Ständerhöhe 2.5 m, Sockel 77 kg	1196.–	MR3
FF3T 0.8/3.0	3 Fahnen 80 x 250 cm, Ständerhöhe 3.0 m, Sockel 77kg	1277.–	MR3
<i>Nachbestellung Einzelfahnen</i>		<i>1 Fahne</i>	<i>Set: 3 Fahnen</i>
KF 0.8/2.0	Knatterfahne 80 x 200 cm	202.–	399.– MR3
KF 0.8/2.5	Knatterfahne 80 x 250 cm	233.–	480.– MR3

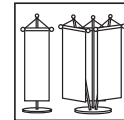

### FUNFLAG® Basic

Outdoor-Ständer, ALU-farbig, bestehend aus: Betonsockel 37 kg oder 77 kg, ALU-Stangen ø35mm mit ALU-Abschluss Spitze und Ringschraube, 1 oder 3 gedruckte Flaggen ab Kundendaten

Art.-Bez.	Grösse	CHF	Rabatt
FF1B 0.6/2.5	1 Flagge 60 x 200 cm, Ständerhöhe 2.5 m, Sockel 37 kg	433.–	MR3
FF1B 0.7/3.0	1 Flagge 70 x 250 cm, Ständerhöhe 3.0 m, Sockel 37 kg	484.–	MR3
FF3B 0.6/2.5	3 Flaggen 60 x 200 cm, Ständerhöhe 2.5 m, Sockel 77 kg	861.–	MR3
FF3B 0.7/3.0	3 Flaggen 70 x 250 cm, Ständerhöhe 3.0 m, Sockel 77 kg	994.–	MR3
<i>Nachbestellung Einzelfahnen</i>		<i>1 Fahne</i>	<i>Set: 3 Fahnen</i>
FL 0.6/2.0	Flagge 60 x 200 cm	199.–	396.– MR3
FL 0.7/2.5	Flagge 70 x 250 cm	226.–	465.– MR3

GST	Gestaltungskosten, inkl. Scan	120.–/Stk
GZD	Datenannahme, Gut zum Druck, Druckvorstufe: 1. Sujet 55.–/jedes weitere 33.–	
MR3	1–2 Stk: 0%, 3–5 Stk: 5%, 6–11 Stk: 9%, 12–24 Stk: 12%, ab 25 Stk auf Anfrage	

# FUNFLAG®- und Teleskop-Masten

## FUNFLAG® die Kleinen



## FUNFLAG® die Grossen

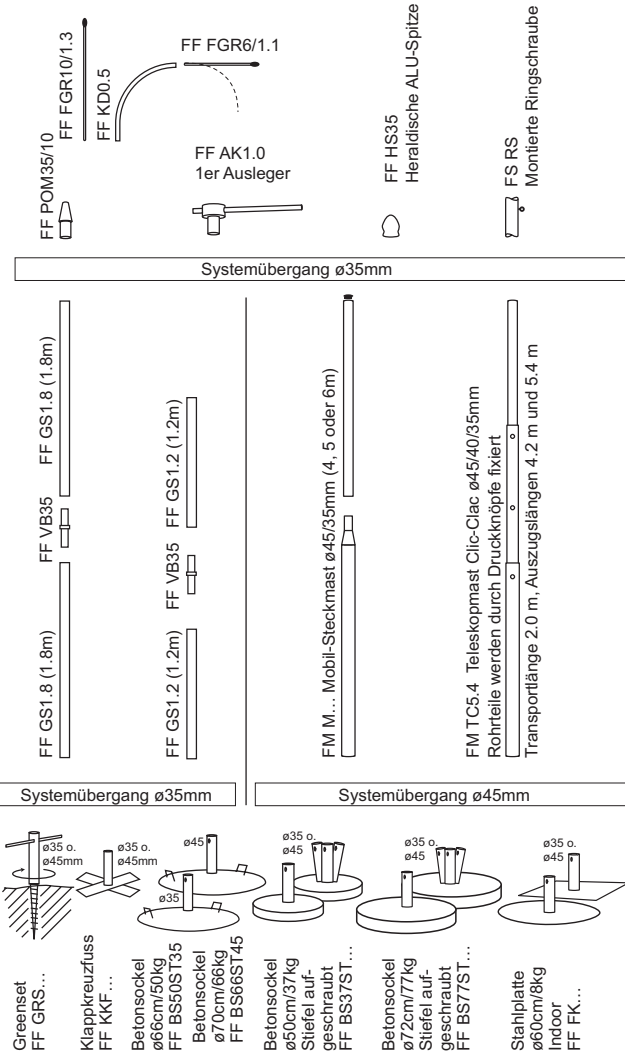

## Mobil- & Teleskopmasten

# FUNFLAG®- und Teleskop-Masten

## Teile für FUNFLAG® – die Kleinen

Art.-Bez.	Beschreibung	CHF	Rabatt
FF KA0.5	ALU-Ausleger, rechtwinklig, L 50 cm, ø10 mm	24.–	MR3
FF KB0.5	ALU-Ausleger, viertelrund, R 50 cm, ø10 mm	30.–	MR3
FF KC0.5	ALU-Ausleger, halbrund, R 25 cm, ø10 mm	39.–	MR3
FF ZO25	Reduzierzapfen für Ausleger ø25/ø10 mm	8.–	MR3
FF ZM25	Verbindungsstück für Stangenverlängerung ø25/ø25 mm	10.–	MR3
FF KS1.0	Verlängerungsstange, L 1.0 m, ø25 mm	17.–	MR3
FF KS1.5	Standardstange, L 1.5 m, ø25 mm, unten M20-Gewinde	31.–	MR3
FF KS2.0	Standardstange, L 2.0 m, ø25 mm, unten M20-Gewinde	33.–	MR3
FF KRF	Rundfuss-Teller, ø42 cm, Höhe 2 cm, 7.6 kg, schwarz	80.–	MR3
FF ESN	Erd-/Schneenagel, rostfreier Stahl, Höhe 60 cm	45.–	MR3
FF WBK	Wandhalter, rostfreier Stahl, Abstand zur Wand 10 cm	55.–	MR3

## Teile für FUNFLAG® die Grossen, Mobil- & Teleskopmasten

Art.-Bez.	Beschreibung	CHF	Rabatt
FF POM35/10	Reduzierstück von ø35 mm auf ø10 mm, POM grau	32.–	MR3
FF FGR10/1.3	Fiberglasrute mit Käppeli, L 1.38 m, ø6/10 mm, grau	24.–	MR3
FF KD0.5	Viertelrundbogen, ALU ø10mm, Radius 50cm	30.–	MR3
FF FGR6/1.1	Fiberglasrute mit Käppeli, L 1.1 m, ø6 mm	25.–	MR3
FF AK1.0	Ausleger mit Drehkopf, L 1.1 m, ø28 mm	34.–	MR3
FF HS35	Heraldische ALU-Spitze für Stangen ø35mm	29.–	MR3
FF RS	Montierte Ringschraube	9.80	MR3
FF S35/1.2	ALU-Steckstange, L 1.2 m, ø35 mm	15.–	MR3
FF S35/1.8	ALU-Steckstange, L 1.8 m, ø35 mm	21.50	MR3
FF VB35	ALU-Verbinder, ø35/ø35	32.–	MR3
FM M4K	ALU-Mobil-Steckmast 2-teilig ø45/35 mm, Höhe 4 m, mit Kappe	135.–	MR3
FM M5K	ALU-Mobil-Steckmast 2-teilig ø45/35 mm, Höhe 5 m, mit Kappe	154.–	MR3
FM M6K	ALU-Mobil-Steckmast 2-teilig ø45/35 mm, Höhe 6 m, mit Kappe	174.–	MR3
FM TC5.4	ALU-Teleskopmast Clic-Clac, Höhe (2.0), 4.2/5.4 m	140.–	MR3
FF GRS35	Greenset, Eindrehungshülse, ø35 mm / 75 cm, inkl. Tasche	85.–	MR3
FF GRS45	Greenset, Eindrehungshülse, ø45 mm / 75 cm, inkl. Tasche	105.–	MR3
FF KKF35	Klappkreuzfuss, 15x70 cm, 5 kg, Stahl verzinkt, inkl. Tasche	113.–	MR3
FF KKF45	Klappkreuzfuss, 15x70 cm, 5 kg, Stahl verzinkt, inkl. Tasche	114.–	MR3
FF BS50ST35	Betonsockel, 1-armig für Stangen-ø 35mm, rund ø66 cm, 50 kg	140.–	MR3
FF BS66ST45	Betonsockel, 1-armig für Stangen-ø 45mm, rund ø70 cm, 66 kg	190.–	MR3
FF BS37ST1x35	Betonsockel für 1xø35 mm, stapelbar, rund ø50 cm, 37 kg	181.–	MR3
FF BS37ST3x35	Betonsockel für 3xø35 mm, stapelbar, rund ø50 cm, 37 kg	251.–	MR3
FF BS37ST1x45	Betonsockel für 1xø45 mm, stapelbar, rund ø50 cm, 37 kg	182.–	MR3
FF BS37ST3x45	Betonsockel für 3xø45 mm, stapelbar, rund ø50 cm, 37 kg	265.–	MR3
FF BS77ST1x35	Betonsockel für 1xø35 mm, stapelbar, rund ø72 cm, 77 kg	217.–	MR3
FF BS77ST3x35	Betonsockel für 3xø35 mm, stapelbar, rund ø72 cm, 77 kg	287.–	MR3
FF BS77ST1x45	Betonsockel für 1xø45 mm, stapelbar, rund ø72 cm, 77 kg	218.–	MR3
FF BS77ST3x45	Betonsockel für 3xø45 mm, stapelbar, rund ø72 cm, 77 kg	301.–	MR3
FF FKR35	Fusskonsole für 1xø35 mm, stapelbar, rund ø60 cm, 8.5 kg	200.–	MR3
FF FKE35	Fusskonsole für 1xø35 mm, stapelbar, quadr. 60 cm, 8.5 kg	187.–	MR3
FF FKR45	Fusskonsole für 1xø45 mm, stapelbar, rund ø60 cm, 8.5 kg	200.–	MR3
FF FKE45	Fusskonsole für 1xø45 mm, stapelbar, quadr. 60 cm, 8.5 kg	187.–	MR3

MR3 (Rabatt) 1–2 Stk: 0%, 3–5 Stk: 5%, 6–11 Stk: 9%, 12–24 Stk: 12%, ab 25 Stk auf Anfrage

# Fahnen und Flaggen

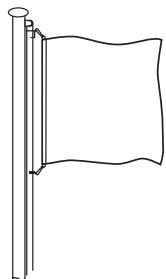

## Hissfahne

links Gurtband mit Karabinerhaken, drei Seiten gesäumt

Diverse Schnittformen zur Auswahl

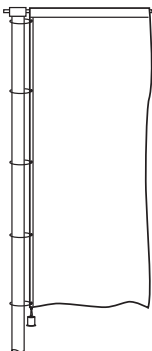
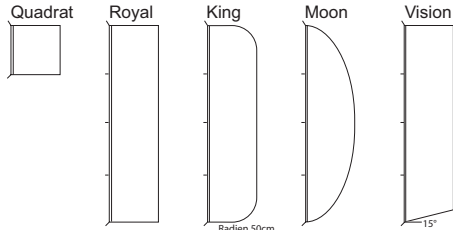

## Knatterfahne/Kandelaberfahne

oben Hohlraum ø... cm, links Gurtband mit Ösen je ca. 1 m, unten Metallkarabinerhaken, zwei Seiten gesäumt

Zubehör: Mastringe und Steiggewicht

Diverse Schnittformen zur Auswahl

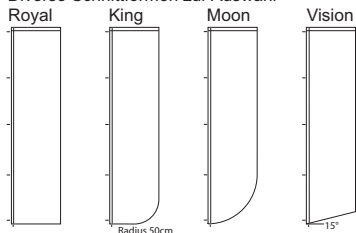

## Flagge

oben Hohlraum mit Holzstab und zwei Kunststoff-Abschlusskugeln, Trapezkordel mit Zwirbelkarabinerhaken, drei Seiten gesäumt

Unten Stoffschleufe

Diverse Schnittformen zur Auswahl

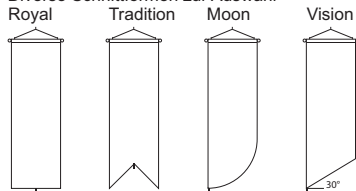

# ab Kundendaten (ausgewählte Grössen)

Netto-Preise  
auf Anfrage

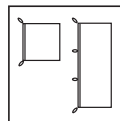

## Hissfahne (div. Schnittformen zur Auswahl)

Gedruckte Fahne ab Kundendaten auf wetterfestem Polyester-Fahnenstoff, FLAGBEST® PLUS, linksseitig Gurtband mit Karabinerhaken je ca. 1 m, 3 Seiten gesäumt, Durchdruck, Rückseite Spiegelbild

Art.-Bez.	Grösse (Breite x Höhe)	CHF	Rabatt
HF 0.8/0.8	80 cm x 80 cm, 0.64 m <sup>2</sup> , 2 Karabiner	136.–	STA
HF 1.0/1.0	100 cm x 100 cm, 1.00 m <sup>2</sup> , 2 Karabiner	163.–	STA
HF 1.2/1.2	120 cm x 120 cm, 1.44 m <sup>2</sup> , 2 Karabiner	195.–	STA
HF 1.5/1.5	150 cm x 150 cm, 2.25 m <sup>2</sup> , 2 Karabiner	251.–	STA
HF 2.0/2.0	200 cm x 200 cm, 4.00 m <sup>2</sup> , 3 Karabiner	364.–	STA
HF 1.0/4.0	100 cm x 400 cm, 4.00 m <sup>2</sup> , 5 Karabiner	377.–	STA

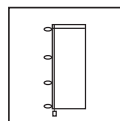

## Knatterfahne (div. Schnittformen zur Auswahl)

Gedruckte Fahne ab Kundendaten auf wetterfestem Polyester-Fahnenstoff, FLAGBEST® PLUS, oben Hohlraum, linksseitig Gurtband mit Öse je ca. 1 m, unten Karabiner für Steiggewicht, 2 Seiten gesäumt, Durchdruck, Rückseite Spiegelbild. Mitbestellen: Mastringe FM MR4, Steiggewicht FM SG0.5

Art.-Bez.	Grösse (Breite x Höhe)	CHF	Rabatt
KF 1.0/3.0	100 cm x 300 cm, 3.00 m <sup>2</sup> , exkl. 4x FM MR4, 1x FM SG0.5	300.–	STA
KF 1.0/4.0	100 cm x 400 cm, 4.00 m <sup>2</sup> , exkl. 5x FM MR4, 1x FM SG0.5	370.–	STA
KF 1.2/4.0	120 cm x 400 cm, 4.80 m <sup>2</sup> , exkl. 5x FM MR4, 1x FM SG0.5	417.–	STA
KF 1.2/4.5	120 cm x 450 cm, 5.40 m <sup>2</sup> , exkl. 5x FM MR4, 1x FM SG0.5	457.–	STA
KF 1.5/5.0	150 cm x 500 cm, 7.50 m <sup>2</sup> , exkl. 6x FM MR4, 1x FM SG0.5	584.–	STA
FM MR4	Mastring verstärkt, ø14 cm	4.–	MR3
FM SG0.5	Steiggewicht 500 g	19.–	MR3

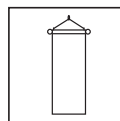

## Flagge (div. Schnittformen zur Auswahl)

Gedruckte Flagge ab Kundendaten auf wetterfestem Polyester-Fahnenstoff, FLAGBEST® PLUS, oben Hohlraum mit Holzstab ø28 mm und 2 Abschlusskugeln, sowie Trapezkordel mit Karabiner, 3 Seiten gesäumt, Durchdruck, Rückseite Spiegelbild

Art.-Bez.	Grösse (Breite x Höhe)	CHF	Rabatt
FL 0.7/2.5	70 cm x 250 cm, 1.75 m <sup>2</sup>	243.–	STA
FL 1.0/3.0	100 cm x 300 cm, 3.00 m <sup>2</sup>	330.–	STA
FL 1.0/4.0	100 cm x 400 cm, 4.00 m <sup>2</sup>	403.–	STA
FL 1.0/5.0	100 cm x 500 cm, 5.00 m <sup>2</sup>	476.–	STA

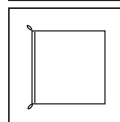

## Vereinsfahne (beidseitig)

Beidseitig gedruckte Fahne ab Kundendaten auf wetterfestem Polyester-Fahnenstoff, TEXBOARD, dreilagig mit Futterstoff vernäht, linksseitig Gurtband mit 2 Karabinerhaken

Art.-Bez.	Grösse (Breite x Höhe)	CHF	Rabatt
VF 1.2/1.2	120 cm x 120 cm, 1.44 m <sup>2</sup>	409.–	STA
VF 1.5/1.5	150 cm x 150 cm, 2.25 m <sup>2</sup>	564.–	STA

GST	Gestaltungskosten, inkl. Scan	120.–/Std
GZD	Datenannahme, Gut zum Druck, Druckvorstufe: 1. Sujet 55.–/jedes weitere 33.–	
STA	Mengenrabatt ab 2 Stück; Preisreduktion bei reduziertem Farbanteil	
MR3	1–2 Stk: 0%, 3–5 Stk: 5%, 6–11 Stk: 9%, 12–24 Stk: 12%, ab 25 Stk auf Anfrage	

## Heraldische Fahnen & Familienwappen



[www.gemeindefahnen.ch](http://www.gemeindefahnen.ch) und [www.nationalfahnen.ch](http://www.nationalfahnen.ch)

In unseren beiden Webshops finden Sie alle Wappenbilder.

**Nat** Nationenfahnen  
**CH** Schweizerfahne  
**Kt** Kantonsfahnen  
**Gde** Bezirks-, Ämter-, Gemeinde- oder Quartierfahnen  
**FW** Fahne mit Familienwappen ab Kundenvorlage

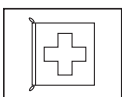

### Quadratische Hissfahnen

Links Gurtband mit Karabinerhaken, drei Seiten gesäumt, auf Wunsch Gurtband auch oben erhältlich

Art.-Bez.	Quadratische Grösse	CH	Kt	Gde	FW	Rabatt
HF ... 0.5/0.5	50 cm x 50 cm, 2 Karabiner	40.–	40.–	90.–	150.–	MR3
HF ... 0.8/0.8	80 cm x 80 cm, 2 Karabiner	60.–	60.–	120.–	191.–	MR3
HF ... 1.0/1.0	100 cm x 100 cm, 2 Karabiner	65.–	105.–	135.–	218.–	MR3
HF ... 1.2/1.2	120 cm x 120 cm, 2 Karabiner	70.–	115.–	150.–	250.–	MR3
HF ... 1.5/1.5	150 cm x 150 cm, 2 Karabiner	80.–	125.–	180.–	306.–	MR3
HF ... 2.0/2.0	200 cm x 200 cm, 3 Karabiner	120.–	175.–	260.–	419.–	MR3
HF ... 2.5/2.5	250 cm x 250 cm, 3 Karabiner	240.–	aA	aA	aA	MR3
HF ... 3.0/3.0	300 cm x 300 cm, 3 Karabiner	320.–	aA	aA	aA	MR3
HF ... 3.5/3.5	350 cm x 350 cm, 3 Karabiner	470.–	aA	aA	aA	MR3
HF ... 4.0/4.0	400 cm x 400 cm, 4 Karabiner	580.–	aA	aA	aA	MR3

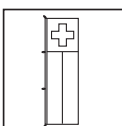

### Hochformatige Hissfahnen

Links Gurtband mit Karabinerhaken, drei Seiten gesäumt

Art.-Bez.	Hochformatige Grössen	CH	Kt	Gde	FW	Rabatt
HF ... 0.8/3.0	80 cm x 300 cm, 4 Karabiner	190.–	190.–	190.–	190.–	MR3
HF ... 1.0/4.0	100 cm x 400 cm, 5 Karabiner	270.–	270.–	270.–	270.–	MR3
HF ... 1.2/5.0	120 cm x 500 cm, 6 Karabiner	360.–	360.–	360.–	360.–	MR3
HF ... 1.5/5.0	150 cm x 600 cm, 7 Karabiner	500.–	500.–	500.–	500.–	MR3

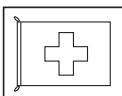

### Breitformatige Hissfahnen «Nationenfahnen»

Links Gurtband mit Karabinerhaken, drei Seiten gesäumt

Art.-Bez.	Grösse (Breite x Höhe)	CH	Nat	Rabatt
HF ... 0.6/0.4	60 cm x 40 cm, 2 Karabiner	60.–	60.–	MR3
HF ... 0.9/0.6	90 cm x 60 cm, 2 Karabiner	60.–	90.–	MR3
HF ... 1.2/0.8	120 cm x 80 cm, 2 Karabiner	90.–	110.–	MR3
HF ... 1.5/1.0	150 cm x 100 cm, 2 Karabiner	110.–	135.–	MR3
HF ... 2.0/1.2	200 cm x 120 cm, 2 Karabiner	150.–	180.–	MR3
HF ... 2.5/1.5	250 cm x 150 cm, 3 Karabiner	210.–	260.–	MR3
HF ... 3.4/2.0	335 cm x 200 cm, 3 Karabiner	335.–	410.–	MR3

MR3 (Rabatt) 1–2 Stk: 0%, 3–5 Stk: 5%, 6–11 Stk: 9%, 12–24 Stk: 12%, ab 25 Stk auf Anfrage

## Heraldische Fahnen & Familienwappen

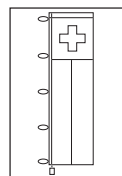

### Knatterfahnen

Links Gurtband mit Ösen (für Mastring), oben Hohlsaum ø4 cm, unten Karabinerhaken (für Steiggewicht), zwei Seiten gesäumt.

Art.-Bez.	Grösse	CH	Kt	Gde	Rabatt
KF ... 0.8/3.0	80 cm x 300 cm, 4 Ösen	190.–	190.–	190.–	MR3
KF ... 1.0/4.0	100 cm x 400 cm, 5 Ösen	270.–	270.–	270.–	MR3
KF ... 1.2/5.0	120 cm x 500 cm, 6 Ösen	360.–	360.–	360.–	MR3
KF ... 1.5/5.0	150 cm x 600 cm, 7 Ösen	500.–	500.–	500.–	MR3

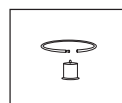

### Zubehör für Knatterfahnen

Falls nicht schon vorhanden werden pro Öse ein Mastring und pro Fahne ein Steiggewicht benötigt.

Art.-Bez.	Artikel	Preis	Rabatt
FM MR 4	Mastring für Mastdurchmesser bis 12 cm	4.–	MR3
FM SG 0.5	Steiggewicht 500 g, geeignet für Fahnenlängen bis 5 m	19.–	MR3
FM SG 1.0	Steiggewicht 500 g, geeignet für Fahnenlängen ab 5 m	37.–	MR3

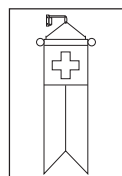

### Flagge (div. Schnittformen zur Auswahl)

Oben Hohlsaum mit Holzstab ø28 mm und zwei Abschlusskugeln, sowie Trapezkordel mit Karabinerhaken, drei Seiten gesäumt

Art.-Bez.	Grösse	CH	Kt	Gde	Rabatt
FL ... 0.8/3.0	80 cm x 300 cm	220.–	220.–	220.–	MR3
FL ... 0.8/4.0	80 cm x 400 cm	260.–	260.–	260.–	MR3
FL ... 0.8/5.0	80 cm x 500 cm	300.–	300.–	300.–	MR3
FL ... 0.8/6.0	80 cm x 600 cm	340.–	340.–	340.–	MR3
FL ... 0.8/7.0	80 cm x 700 cm	380.–	380.–	380.–	MR3

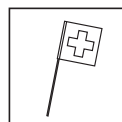

### Stabfahne

Gesäumte Fahne mit Holzstab ø12 mm

Art.-Bez.	Grösse	CH	Kt	Gde	FW	Rabatt
SF ... 0.3/0.3	30 cm x 30 cm, Stablänge 75 cm	20.–	25.–	50.–	120.–	MR3

MR3 (Rabatt) 1–2 Stk: 0%, 3–5 Stk: 5%, 6–11 Stk: 9%, 12–24 Stk: 12%, ab 25 Stk auf Anfrage

# Fahnen-Masten

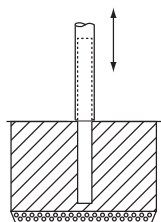
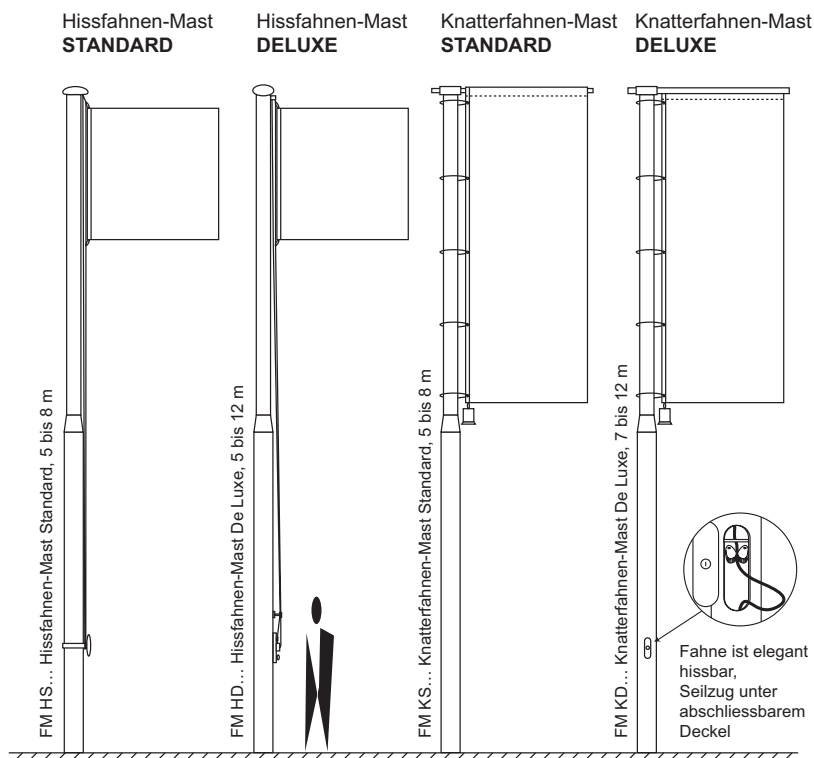

Bodenrohr

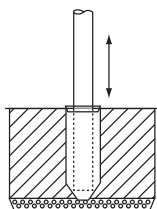

Bodenhülle mit Zentrierung

### Fundamentgrösse

Mast bis 6 m	60 x 60 x 70 cm
Mast bis 8 m	80 x 80 x 70 cm
Mast bis 10 m	90 x 90 x 70 cm
Mast bis 12 m	100 x 100 x 70 cm

# Fahnen-Masten

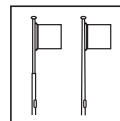

## Hissfahnen-Mast, STANDARD

Fahnenmast Standard für Hissfahnen, bestehend aus: Zylindrischen ALU-Rohren, Kunststoffzwiebel, einfachem Seilwickler, Polyester-Seil, Seilverbindungsbride, Fahnenhalter, Bodenrohr (optional Bodenhülle)

Art.-Bez.	Grösse	CHF	Rabatt
FM HS 5ZR	Höhe ab Boden 5 m, 2-teilig, ø60/60 mm, Bodenrohr	230.–	MR3
FM HS 6ZR	Höhe ab Boden 6 m, 1-teilig, ø60 mm, Bodenrohr	210.–	MR3
FM HS 7ZR	Höhe ab Boden 7 m, 2-teilig, ø80/60 mm, Bodenrohr	355.–	MR3
FM HS 8ZR	Höhe ab Boden 8 m, 2-teilig, ø80/60 mm, Bodenrohr	380.–	MR3

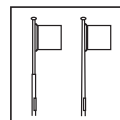

## Hissfahnen-Mast, DELUXE

Fahnenmast De Luxe für Hissfahnen, bestehend aus: Zylindrischen ALU-Rohre, Seilspanner, Seilaussteller, Polyester-Seil, Seilverbindungsbride, Fahnenhalter, Bodenrohr oder Bodenhülle

Option: Seilaussteller, verhindert Seilgeräusche, CHF 51.–

Art.-Bez.	Grösse	CHF	Rabatt
FM HD 5ZR	Höhe ab Boden 5 m, 2-teilig, ø60/60 mm, Bodenrohr	295.–	MR3
FM HD 6ZR	Höhe ab Boden 6 m, 1-teilig, ø60 mm, Bodenrohr	275.–	MR3
FM HD 7ZR	Höhe ab Boden 7 m, 2-teilig, ø80/60 mm, Bodenrohr	420.–	MR3
FM HD 8ZH	Höhe ab Boden 8 m, 2-teilig, ø80/60 mm, Bodenhülle	510.–	MR3
FM HD 8ZVH	Höhe ab Boden 8 m, 2-teilig, ø100/80 mm, Bodenhülle	620.–	MR3
FM HD 10ZH	Höhe ab Boden 10 m, 2-teilig, ø101/80 mm, Bodenhülle	770.–	MR3
FM HD 12ZH	Höhe ab Boden 12 m, 2-teilig, ø101/80 mm, Bodenhülle	860.–	MR3

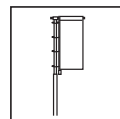

## Knatterfahnen-Mast, STANDARD

Fahnenmast Standard für Knatterfahnen, bestehend aus: Zylindrischen ALU-Rohren, ALU-Ausleger 360° drehbar (Auslegerlänge max. 150 cm), Bodenrohr oder Bodenhülle.

Der Mast muss für den Fahnenwechsel umgelegt werden.

Art.-Bez.	Grösse	CHF	Rabatt
FM KS 5ZR	Höhe ab Boden 5 m, 2-teilig, ø60/60 mm, Bodenrohr	320.–	MR3
FM KS 6ZR	Höhe ab Boden 6 m, 1-teilig, ø60 mm, Bodenrohr	300.–	MR3
FM KS 7ZR	Höhe ab Boden 7 m, 2-teilig, ø80/60 mm, Bodenrohr	450.–	MR3
FM KS 8ZR	Höhe ab Boden 8 m, 2-teilig, ø80/60 mm, Bodenrohr	480.–	MR3
FM KS 8ZH	Höhe ab Boden 8 m, 2-teilig, ø80/60 mm, Bodenhülle	540.–	MR3

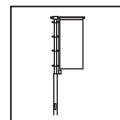

## Knatterfahnen-Mast, DELUXE

Fahnenmast De Luxe für Knatterfahnen, bestehend aus: Zylindrischen ALU-Rohren, ALU-Ausleger 360° drehbar (Auslegerlänge max. 150 cm), Bodenrohr, -hülle. Die Fahne kann bequem mit dem innenliegenden Seilzug gehisst werden. Der Seilzug ist mit einem Türschloss gesichert.

Art.-Bez.	Grösse	CHF	Rabatt
FM KD 7ZH	Höhe ab Boden 7 m, 1-teilig, ø80 mm, Bodenhülle	650.–	MR3
FM KD 8ZH	Höhe ab Boden 8 m, 2-teilig, ø100/80 mm, Bodenhülle	810.–	MR3
FM KD 9ZH	Höhe ab Boden 9 m, 2-teilig, ø 101/80 mm, Bodenhülle	920.–	MR3
FM KD 10ZH	Höhe ab Boden 10 m, 2-teilig, ø 101/80 mm, Bodenhülle	970.–	MR3
FM KD 11ZH	Höhe ab Boden 11 m, 2-teilig, ø 101/80 mm, Bodenhülle	1020.–	MR3
FM KD 12ZH	Höhe ab Boden 12 m, 2-teilig, ø 101/80 mm, Bodenhülle	1080.–	MR3

MR3 (Rabatt) 1–2 Stk: 0%, 3–5 Stk: 5%, 6–11 Stk: 9%, 12–24 Stk: 12%, ab 25 Stk auf Anfrage

## Ersatzteile zu Fahnenmasten

### Ersatzteile für Hissfahnenmasten STANDARD

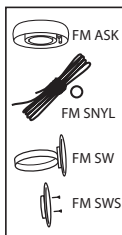

Art.-Bez.	Beschreibung	CHF	Rabatt
FM ASK	Abschlusskappe für Masten ø60/80 mm, weiss	34.80	MR3
FM SNYL S5	Nylonseil ø5mm/7 m mit Fahnenring für 5 m Mast	9.30	MR3
FM SNYL S6	Nylonseil ø5 mm/9m mit Fahnenring für 6 m Mast	11.85	MR3
FM SNYL S7	Nylonseil ø5 mm/11m mit Fahnenring für 7 m Mast	14.35	MR3
FM SNYL S8	Nylonseil ø5 mm/13m mit Fahnenring für 8 m Mast	16.10	MR3
FM SW60	Seitwickler für Masten mit ø60 mm	15.50	MR3
FM SW80	Seitwickler für Masten mit ø80 mm	17.–	MR3
FM SWS	Seitwickler zum Schrauben	7.80	MR3

### Ersatzteile für Hissfahnenmasten DELUXE

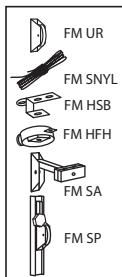

Art.-Bez.	Beschreibung	CHF	Rabatt
FM UR	Umlenkrolle oben	20.–	MR3
FM SNYL D5	Nylonseil ø5 mm/9m für 6 m Mast	11.35	MR3
FM SNYL D6	Nylonseil ø5 mm/11m für 7 m Mast	13.85	MR3
FM SNYL D7	Nylonseil ø5 mm/13m für 8 m Mast	15.60	MR3
FM SNYL D8	Nylonseil ø5 mm/17m für 10 m Mast	21.40	MR3
FM HSB	Seilverbindungsbride	14.10	MR3
FM HFH	Fahnenhalter	18.40	MR3
FM SA	Seilausteller, abschliessbar	51.–	MR3
FM SP	Seilspanner unten	61.50	MR3

### Ersatzteile für Knatterfahnenmasten STANDARD/DELUXE

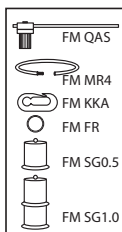

Art.-Bez.	Beschreibung	CHF	Rabatt
FM QAS60	Querausleger Standard, Mast-ø60/56 mm	140.–	MR3
FM QAS80	Querausleger Standard, Mast-ø80/74 mm	140.–	MR3
FM QASSpez	Querausleger Standard, Mast-ø...	204.–	MR3
FM MR4	Mastring verstärkt 45 cm (ca.ø14 cm)	4.–	MR3
FM KKA	Kunststoff-Karabiner	0.40	MR3
FM FR	Fahnenring, Stahl verzinkt	1.90	MR3
FM SG0.5	Steiggewicht 500 g	19.–	MR3
FM SG1.0	Steiggewicht 1000 g	37.–	MR3

### Bodenrohr, Bodenhülse, Wandbefestigungen

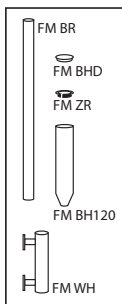

Art.-Bez.	Beschreibung	CHF	Rabatt
FM BR60	Bodenrohr ø55mm/1.5m für Masten ø60 mm	41.–	MR3
FM BR80	Bodenrohr ø74mm/1.5m für Masten ø80 mm	55.–	MR3
FM BH120	Bodenhülse ø120mm/65cm, ALU	57.–	MR3
FM ZR60	Zentrierung für Masten ø60 mm, ALU-Guss	34.–	MR3
FM ZR80	Zentrierung für Masten ø80 mm, ALU-Guss	34.–	MR3
FM ZR100	Zentrierung für Masten ø100 mm, ALU-Guss	34.–	MR3
FM ZR101	Zentrierung für Masten ø101 mm, ALU-Guss	35.–	MR3
FM BHD120	Deckel zu Bodenhülse	18.–	MR3
FM WMH60	Wandmasthalterung für Masten ø60 mm	163.–	MR3
FM WMH80	Wandmasthalterung für Masten ø80 mm	176.–	MR3
FM WMH80	Wandmasthalterung für Masten ø100/101 mm	196.–	MR3

MR3 (Rabatt) 1–2 Stk: 0%, 3–5 Stk: 5%, 6–11 Stk: 9%, 12–24 Stk: 12%, ab 25 Stk auf Anfrage

## Beflaggungs-Systeme

### Wandfahnen-System

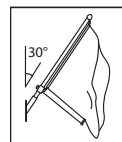

Beflaggung von Wänden oder Eingängen. Stabilisatoren werden eingesetzt, um ein Überschlagen der Fahne zu verhindern.

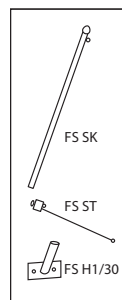

Art.-Bez.	Beschreibung	CHF	Rabatt
FS SK1.4	Stange 1.4 m, für Fahne 80x80 cm,	43.–	MR3
FS SK1.6	Stange 1.6 m, für Fahne 100x100 cm	46.–	MR3
FS SK1.8	Stange 1.8 m, für Fahne 120x120 cm	49.–	MR3
FS SK2.1	Stange 2.1 m, für Fahne 150x150 cm	52.–	MR3
FS SK2.6	Stange 2.6 m, für Fahne 200x200 cm	59.–	MR3
FS ST60	Stabilisator 60 cm, für Fahnebreite 80...120 cm	49.–	MR3
FS ST90	Stabilisator 90 cm, für Fahnenbreite 150...200 cm	50.–	MR3
FS ST120	Stabilisator 120 cm, für Fahnenbreite 250 cm	54.–	MR3
FS ST150	Stabilisator 150 cm	58.–	MR3
FS H1/30	Stangenhalter, 1-armig, 30°	37.–	MR3
FS H1/90	Stangenhalter, 1-armig, 90° (horiz.)	37.–	MR3
FS H2/30	Stangenhalter, 2-armig, 2x30°	56.–	MR3
FS H3/30	Stangenhalter, 3-armig, 3x30°	75.–	MR3
FS H1/30S	Stangenhalter, 1-armig, 30°, schwenkbar	78.–	MR3
FS H1/90S	Stangenhalter, 1-armig, 90°, schwenkbar	76.–	MR3
FS HG1	Gegenplatte für Stangenhalter Typ H1	16.–	MR3
FS HG2	Gegenplatte für Stangenhalter Typ H2	20.–	MR3
FS HG3	Gegenplatte für Stangenhalter Typ H3	22.–	MR3

### Kandelaberhalter-System PANDA

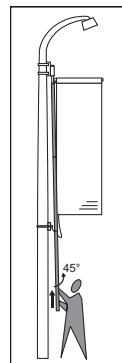

Beflaggung von Kandelabern. Modernes und komfortables System zum Wechseln der Flaggen mit Montagestange von unten. Es wird damit keine Hebebühne mehr benötigt. Einfacher Bajonettverschluss.

Art.-Bez.	Beschreibung	CHF	Rabatt
<i>Einzelteile</i>			
KHB	Basisteil, wird fest an Kandelaber montiert	44.–	MR3
KH AF20	Flaggenausleger, Länge 20 cm	54.–	MR3
KH AF60	Flaggenausleger, Länge 60 cm	60.–	MR3
KH AK80	Knatterfahnenausleger, Länge 80 cm	63.–	MR3
KH AK100	Knatterfahnenausleger, Länge 100 cm	66.–	MR3
KHC	Kordelbefestigungsteil	22.–	MR3

#### Montagestange

KH MS5.4	Montagestange für Fahnenwechsel, L 5.4 m	260.–	MR3
KH MS7.2	Montagestange für Fahnenwechsel, L 7.2 m	320.–	MR3

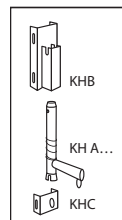

MR3 (Rabatt) 1–2 Stk: 0%, 3–5 Stk: 5%, 6–11 Stk: 9%, 12–24 Stk: 12%, ab 25 Stk auf Anfrage

## Bandentücher und Freihänger

### Bandentuch

Allseitig Gurtband mit Ösen je 1m

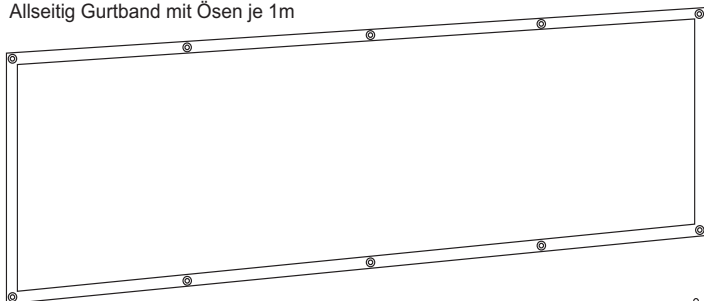

### Freihänger

Oben und unten Hohlraum mit Holzstab, oben zwei Ringschrauben, zwei Seiten Messerschnitt

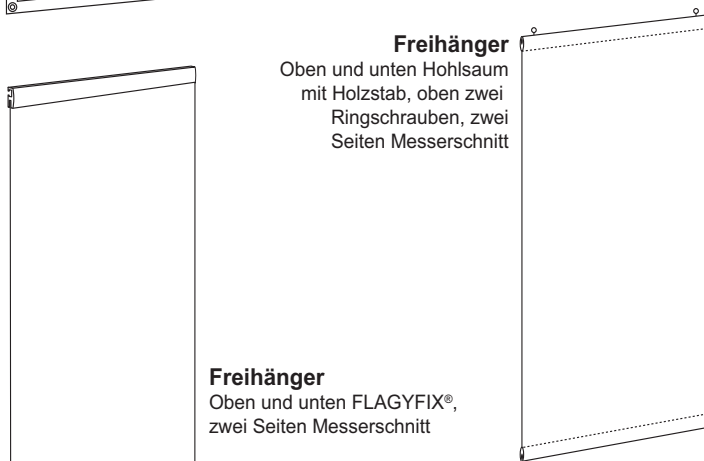

### Freihänger

Oben und unten FLAGYFIX®, zwei Seiten Messerschnitt



### FLAGYFIX®

Formschöne ALU-Dekorschiene, welche den Wandnagel abdeckt. Einfache Handhabung zum Befestigen oder Auswechseln von Stoffen.

Zwei Stoffarten möglich:

- FLAGBEST®+: 20% winddurchlässig, Durchdruck, satte Farben
- TEXBOARD: winddicht, einseitiger Druck, satte Farben

Netto-Preise auf Anfrage

## Bandentücher und Freihänger

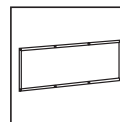

### Bandentücher, Fassadentücher

Textilbande für Indoor oder Outdoor, allseitig mit Gurtband eingefasst, Ösen ca. je 1 m, robust, in zwei Polyesterstoffarten:

FLAGBEST® PLUS: 125 g/m<sup>2</sup>, winddurchlässig, transparent, Durchdruck  
TEXBOARD: 210 g/m<sup>2</sup>, winddicht, einseitiger Druck, satte Farben

Art.-Bez.	Grösse (Breite x Höhe)	CHF	CHF	Rabatt
	<i>weitere Grössen auf Anfrage</i>	<i>FLAGBEST® PLUS</i>	<i>TEXBOARD</i>	
BT 0.8/1.2	80 cm x 120 cm, 1,0 m <sup>2</sup> , 4 Ösen	167.–	177.–	STA
BT 1.6/1.2	160 cm x 120 cm, 1,9 m <sup>2</sup> , 6 Ösen	241.–	261.–	STA
BT 3.2/0.8	320 cm x 80 cm, 2,6 m <sup>2</sup> , 8 Ösen	300.–	327.–	STA
BT 2.4/1.2	240 cm x 120 cm, 2,9 m <sup>2</sup> , 8 Ösen	313.–	343.–	STA
BT 3.0/1.0	300 cm x 100 cm, 3,0 m <sup>2</sup> , 8 Ösen	327.–	358.–	STA
BT 3.2/1.2	320 cm x 120 cm, 3,8 m <sup>2</sup> , 10 Ösen	384.–	424.–	STA
BT 4.0/1.2	400 cm x 120 cm, 4,8 m <sup>2</sup> , 12 Ösen	455.–	504.–	STA
BT 5.0/1.5	500 cm x 150 cm, 7,5 m <sup>2</sup> , 14 Ösen	635.–	713.–	STA
BT 6.0/1.5	600 cm x 150 cm, 9,0 m <sup>2</sup> , 16 Ösen	740.–	833.–	STA
	<i>Stoffbahnen zusammengenäht</i>			
BT 4.0/3.0	400 cm x 300 cm, 12 m <sup>2</sup> , 2 Stoffbahnen	908.–	1033.–	STA
BT 6.0/3.0	600 cm x 300 cm, 18 m <sup>2</sup> , 2 Stoffbahnen	1290.–	1477.–	STA
BT 8.0/3.0	800 cm x 300 cm, 24 m <sup>2</sup> , 2 Stoffbahnen	1671.–	1920.–	STA

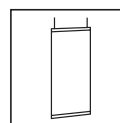

### Freihänger

Freihänger für Indoor oder Outdoor, oben und unten FLAGYFIX® oder Holzstäben mit Ringschrauben, seitlich Messerschnitt, in zwei Polyesterstoffarten:

FLAGBEST® PLUS: 125 g/m<sup>2</sup>, winddurchlässig, 30% transparent, Durchdruck  
TEXBOARD: 210 g/m<sup>2</sup>, winddicht, einseitiger Druck, satte Farben

Art.-Bez.	Grösse (Breite x Höhe)	CHF	CHF	Rabatt
	<i>weitere Grössen auf Anfrage</i>	<i>FLAGBEST® PLUS</i>	<i>TEXBOARD</i>	
FH0.5/2.0	50 cm x 200 cm, 1,0 m <sup>2</sup>	180.–	190.–	STA
FH0.8/2.0	75 cm x 200 cm, 1,5 m <sup>2</sup>	214.–	229.–	STA
FH1.0/2.0	100 cm x 200 cm, 2,0 m <sup>2</sup>	247.–	268.–	STA
FH1.0/3.0	100 cm x 300 cm, 3,0 m <sup>2</sup>	319.–	350.–	STA
FH1.0/4.0	100 cm x 400 cm, 4,0 m <sup>2</sup>	390.–	432.–	STA
FH1.3/4.0	125 cm x 400 cm, 5,0 m <sup>2</sup>	449.–	501.–	STA
FH1.5/4.0	150 cm x 400 cm, 6,0 m <sup>2</sup>	507.–	570.–	STA
FH1.5/6.0	150 cm x 600 cm, 9,0 m <sup>2</sup>	701.–	794.–	STA

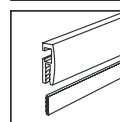

### FLAGYFIX®

Formschöne Dekorschiene aus eloxiertem Aluminium zum Befestigen von Stoffen. Das System wird direkt auf den Nagel geschoben und verdeckt ihn. Bei Deckenaufhängung wird der Silkfaden durch die Nut geführt. Die Aufhängerli werden nur in seltenen Fällen benötigt.

Art.-Bez.	Grösse (Breite x Höhe)	CHF <10m	CHF ≥10m	Rabatt
FFIX	ALU-Dekorschiene, 6 mm x 19 mm,	16.–/m	12.–/m	–
FFIXK	Selbstklebendes Klemmband, Breite 9 mm	4.–/m	3.–/m	–
FFIXA	Aufhängerli aus Stanzblech		3.–/Stk	MR3
GST	Gestaltungskosten, inkl. Scan			120.–/Std
GZD	Datenannahme, Gut zum Druck, Druckvorstufe: 1. Sujet 55.–/jedes weitere 33.–			
STA	Mengenrabatt ab 2 Stück; Preisreduktion bei reduziertem Farbanteil			

# Displayständer

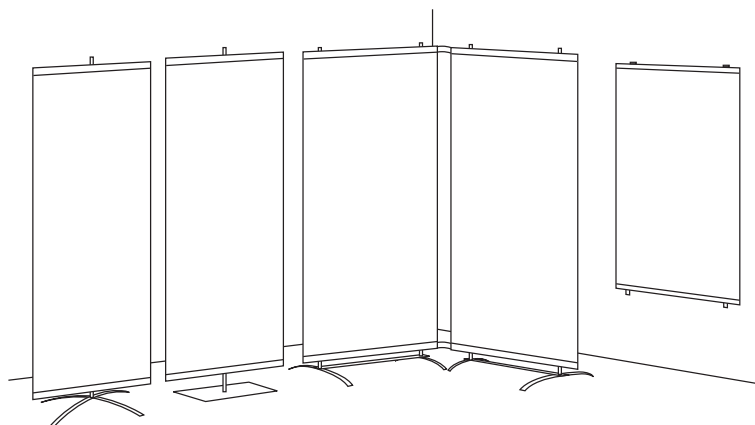

## FLEX-Display™ System (Indoor)

Sehr flexibles System, einseitiges und doppelseitiges Displaytuch, beliebige Grössen (max 2.0 x 3.5 m), aneinander verkettbar  
Mit Montage-Clips auch als Wandbild einsetzbar

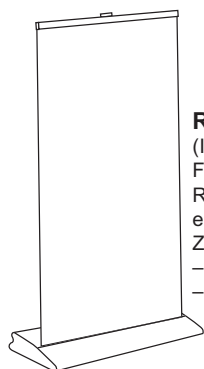

**RU 3**  
(Indoor)  
Formschönes  
Roll-up System,  
einseitiges Tuch.  
Zwei Grössen  
– 0.85 x 2.0 m  
– 1.0 x 2.1 m

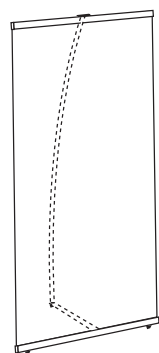

**EASY-L**  
(Indoor)  
Einfaches System,  
inkl. Verpackungs-Box  
Zwei Standardgrössen  
– 0.8 x 2.0 m  
– 1.0 x 2.1 m



# «FLEX Display™»

Netto-Preise  
auf Anfrage



## Beispiele für einseitige Basisausführung

Sehr flexibler Displayständer aus eloxiertem Aluminium für Indoor  
Bestehend aus: klappbarem Kreuzfuss oder Bodenplatte, Teleskopstangen, Horizontal-Bars, Befestigungs-Clips, bedrucktes Stofftuch ab Kundendaten, Tragtasche  
Stoffart: TEXBOARD, 210g/m2, satte Farben

Art.-Bez.	Grösse (Breite x Höhe), weitere Grössen auf Anfrage	CHF	Rabatt
DS FL 0.5/2.0	Einseitig, 50 cm x 200 cm, 1 Teleskopstange	413.–	MR3
DS FL 0.6/2.0	Einseitig, 60 cm x 200 cm, 1 Teleskopstange	429.–	MR3
DS FL 0.8/2.0	Einseitig, 80 cm x 200 cm, 2 Teleskopstangen	569.–	MR3
DS FL 1.0/2.0	Einseitig, 100 cm x 200 cm, 2 Teleskopstangen	600.–	MR3
DS FL 1.2/2.0	Einseitig, 120 cm x 200 cm, 2 Teleskopstangen	636.–	MR3
DS FL 1.5/2.0	Einseitig, 150 cm x 200 cm, 2 Teleskopstangen	688.–	MR3

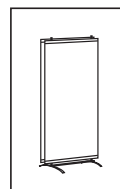

## Beispiele für doppelseitige Ausführung

Sehr flexibler Displayständer aus eloxiertem Aluminium für Indoor  
Bestehend aus: klappbarem Kreuzfuss oder Bodenplatte, Teleskopstangen, Horizontal-Bars, Befestigungs-Clips, zwei bedruckte Stofftücher ab Kundendaten, Tragtasche  
Stoffart: TEXBOARD, 210g/m2, satte Farben

Art.-Bez.	Grösse (Breite x Höhe), weitere Grössen auf Anfrage	CHF	Rabatt
DS FL 0.5/2.0D	Doppelseitig, 50 cm x 200 cm, 1 Teleskopstange	563.–	MR3
DS FL 0.8/2.0D	Doppelseitig, 80 cm x 200 cm, 2 Teleskopstangen	779.–	MR3
DS FL 1.0/2.0D	Doppelseitig, 100 cm x 200 cm, 2 Teleskopstangen	835.–	MR3
DS FL 1.2/2.0D	Doppelseitig, 120 cm x 200 cm, 2 Teleskopstangen	903.–	MR3

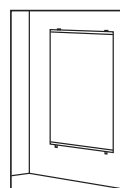

## Beispiele als Wandbild

Das einfach auswechselbare Wandbild. Der bedruckte Stoff steht 2.5 cm von der Wand ab. Bestehend aus: bedrucktes Stofftuch ab Kundendaten, oben und unten ALU-Klemmschiene und Wandbefestigungs-Clips  
Stoffart: TEXBOARD, 210g/m2, satte Farben

Art.-Bez.	Grösse (Breite x Höhe), weitere Grössen auf Anfrage	CHF	Rabatt
DS FL 0.8/1.2W	Wandbild komplett, 75 cm x 120 cm, 4 Clips	236.–	MR3
DS FL 1.0/0.8W	Wandbild komplett, 100 cm x 75 cm, 4 Clips	223.–	MR3
DS FL 1.5/1.0W	Wandbild komplett, 150 cm x 100 cm, 4 Clips	293.–	MR3
DS FL 2.0/1.5W	Wandbild komplett, 200 cm x 150 cm, 6 Clips	432.–	MR3

GST	Gestaltungskosten, inkl. Scan	120.–/Std
GZD	Datenannahme, Gut zum Druck, Druckvorstufe: 1. Sujet 55.–/jedes weitere 33.–	
MR3 (Rabatt)	1–2 Stk: 0%, 3–5 Stk: 5%, 6–11 Stk: 9%, 12–24 Stk: 12%, ab 25 Stk auf Anfrage	

## Displayständer RU3

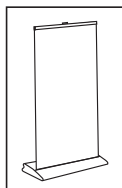

### RU 3

Formschönes Roll-up System mit einfacher Handhabung und guter Standfestigkeit für den Indooreinsatz. Das Stoffpaneel TEXBOARD wird aus der Aluminium-Kassette hochgezogen und oben in den Vertikalpol eingehängt. Im Preis inbegriffen ist eine Segeltuchtasche.

Art.-Bez.	Grösse (BxH)	CHF	Rabatt
DS INFO 0.85	ALU-Kassette mit bedrucktem Stoffpaneel 85 cm x 200 cm	674.–	MR3
DS INFO 1.0	ALU-Kassette mit bedrucktem Stoffpaneel 100 cm x 210 cm	765.–	MR3
<i>Nachbestellung</i>			
DT 0.85/2.0	Stoffpaneel bedruckt, 85 cm x 200 cm, 1.7 m <sup>2</sup>	232.–	STA
DT 1.0/2.1	Stoffpaneel bedruckt, 100 cm x 210 cm, 2.1 m <sup>2</sup>	263.–	STA

## Displayständer EASY-L

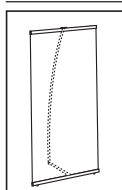

### EASY-L

Einfaches, zweckmässiges Ständersystem mit einfacher Handhabung und guter Standfestigkeit für den Indooreinsatz. Das Stoffpaneel TEXBOARD ist fertig an den horizontalen Klemmschienen eingesetzt. Zum Aufstellen wird das Fussteil ausgeklappt und anschliessend der 3-teilige Vertikalpol eingesetzt. Im Preis inbegriffen ist die praktische Transporttasche. Andere Grössen auf Anfrage.

Art.-Bez.	Grösse (BxH)	CHF	Rabatt
DS EASY 0.8	Ständer mit bedrucktem Stoffpaneel 80 cm x 200 cm	324.–	MR3
DS EASY 1.0	Ständer mit bedrucktem Stoffpaneel 100 cm x 200 cm	370.–	MR3
<i>Nachbestellung</i>			
DT 0.8/2.0	Stoffpaneel bedruckt, 80 cm x 200 cm, 1.6 m <sup>2</sup>	224.–	STA
DT 1.0/2.0	Stoffpaneel bedruckt, 100 cm x 200 cm, 2.0 m <sup>2</sup>	255.–	STA

GST	Gestaltungskosten, inkl. Scan	120.–/Std
GZD	Datenannahme, Gut zum Druck, Druckvorstufe: 1. Sujet 55.–/jedes weitere 33.–	
STA	Mengenrabatt ab 2 Stück; Preisreduktion bei reduziertem Farbanteil	
MR3	1–2 Stk: 0%, 3–5 Stk: 5%, 6–11 Stk: 9%, 12–24 Stk: 12%, ab 25 Stk auf Anfrage	

## Allgemeine Geschäftsbedingungen

Unsere Angebote sind kostenlos. Erst mit der Unterschrift auf der Auftragsbestätigung sowie auf dem Ausdruck Gut zum Druck beginnen wir mit der Produktion.

### Preise

- Listenpreise sind exklusiv Mehrwertsteuer.
- Gestaltungskosten, Kosten für Gut zum Druck und Druckvorstufe werden separat ausgewiesen.
- Verpackungsmaterial- und Versandkosten werden in Rechnung gestellt.

### Lieferzeiten

- Standard 10 Arbeitstage
- EXPRESS 1, 24 Std zwischen Datenfreigabe und Postaufgabe oder Abholung, Zuschlag CHF 100.–
- EXPRESS 2, 2 Arbeitstage zw. Datenfreigabe und Postaufgabe oder Abholung, Zuschlag CHF 75.–
- EXPRESS 3, 3 Arbeitstage zw. Datenfreigabe und Postaufgabe oder Abholung, Zuschlag CHF 50.–

### Zahlungskonditionen Inland

- Neukunden und Kunden mit schlechter Bonität bitten wir um Vorauszahlung.
- Der Rechnungsbetrag ist mit beigelegtem Einzahlungsschein innert 30 Tagen ohne Abzüge einzuzahlen. Bis zur vollständigen Zahlung bleibt die gelieferte Ware unser Eigentum. Nicht eingegangene Zahlungen werden nach drei Mahnungen auf dem ordentlichen Weg der Betreuung eingefordert.

### Zahlungskonditionen Ausland

- Der Rechnungsbetrag ist voraus zu zahlen.

### Reklamationen

- Grössenänderungen von +/- 3 % sowie Farbabweichungen bis zu 10 % sind produktionsbedingt und können nicht als Reklamationsgrund geltend gemacht werden.
- Auf Fahnen geben wir sechs Monate Garantie auf Windschäden (< 80 km/h). Bei Stürmen über 80 km/h müssen die Fahnen vom Masten genommen, da der Masten Schaden nehmen könnte.

### Lebensdauer von Fahnen

- Fahnen können grau werden und vom Wind zerfetzt werden, die Farbe kann ausbleichen. Diese Zerstörungsmechanismen halten sich bei unseren Fahnen in etwa die Waage. Typisch muss man alle Jahre die Fahnen erneuern. Erfahrungen haben gezeigt, dass Autoabgase und extreme Stürme den Fahnen am meisten zusetzen und damit die Lebensdauer verkürzen.

## Datenannahme und Gestaltungsarbeiten

Wir können fast alle gängigen elektronischen Daten und Vorlagen verarbeiten.

### Elektronische Datenannahme

- Plattformen: MAC oder PC
- Datenträger: CD, DVD oder per E-Mail
- Erstellt in: Illustrator, Indesign (oft in den neuesten Versionen)
- Datenformate: PDF, EPS, AI, TIFF; CMYK- oder RGB-Modus

### Bitte beachten Sie

- Offene Daten liefern
- Wichtige Logofarben als PANTONE Coated-Werte angeben
- Bei Bildern einen farbverbindlichen Ausdruck mitliefern
- Schriften mitliefern oder in Pfade umwandeln
- Typischerweise Vorlagen in 10-facher Verkleinerung anliefern
- Für Pixelbilder benötigen wir 50 dpi bei Endgrösse, resp. 500 dpi bei 10-facher Verkleinerung

### Gestaltungsarbeiten

- Als Profi für grossflächige Fahhengestaltungen macht Ihnen unsere Grafikabteilung gerne Vorschläge.

Siehe auch [www.crazyflag.ch/offerten/daten](http://www.crazyflag.ch/offerten/daten)